

# steingot

элементы мощения

Дизайн  
Технологии  
Вдохновение



## **4** **Полезная информация**

- 6 Характеристики плитки
- 8 Выбор тротуарной плитки
- 10 Коллекции
- 12 Формы
- 14 Цветовая палитра

## **22** **Крупноформатные плиты**

- 24 Плита 600x300
- 30 Плато
- 34 Марко
- 38 Домино
- 42 Протектор
- 46 Квадрат 400x400
- 50 Квадрат 300x300
- 54 Прямоугольник 300x200
- 56 Прямоугольник 300x100
- 58 Грандо
- 60 Экопарковка

## **62** **Среднеформатные плиты**

- 64 Бавария
- 70 Новый город
- 78 Старый город
- 82 Гранито
- 86 Квадрат 200x200
- 88 Ромб
- 90 Катушка без фаски

## **92** **Мелкоформатные плиты**

- 94 Паркет
- 100 Прямоугольник 200x100
- 104 Прямоугольник 200x100 с минифаской
- 106 Классика
- 110 Классика круговая
- 114 Квадрат 100x100
- 118 Классика Арко
- 122 Зигзаг

## **124** **Бордюры**

- 126 Садовые бордюры
- 128 Дорожный бордюр
- 128 Магистральный бордюр





**Дьяконов Виталий Анатольевич**

Управляющий брендом Steingot

Дорогие друзья, этот каталог для вас: архитекторов, дизайнеров, проектировщиков, подрядчиков, укладчиков и просто замечательных людей, которые меняют окружающее пространство и создают комфортную среду для жизни, работы и отдыха.

Выполненные проекты, реализованные решения и идеи, способные вдохновить вас – все это здесь.

Выбирайте!

С уважением

Виталий Дьяконов

## О компании

В 2014 году по уникальному проекту ведущих инженеров Германии и России был построен завод с самым технологичным немецким оборудованием для производства высококлассной вибропрессованной продукции из бетона под маркой Steingot.

Жесткие стандарты качества и культуры производства, заданные зарубежными партнерами и командой завода, обеспечили компании превосходный старт. Уже в 2015 году качество продукции нового завода было по достоинству оценено рынком – тротуарная плитка сразу получила лестные отзывы от самых требовательных и искушенных заказчиков.

Современное оснащение завода позволяет обеспечить максимальную автоматизацию всех процессов, а каждый этап производства, от поставки сырья до упаковки готовой продукции, сопровождается жестким контролем качества.

В тесном сотрудничестве с архитекторами, проектировщиками и строителями команда специалистов Steingot постоянно работает над созданием новых технических и дизайнерских концепций элементов мощения, разрабатывает высокотехнологичные решения для проектов любой сложности.

Все это позволяет выпускать продукцию, которой можно гордиться.

Стремясь к идеалу функциональности и эстетики, команда Steingot работает для того, чтобы любая идея, мечта или план о красивом и уютном саде, дворе и общественном пространстве были воплощены в реальность.

# Полезная информация

# 4/14



## 4 Полезная информация

- 6 Характеристики плитки
- 8 Выбор тротуарной плитки
- 10 Коллекции
- 12 Формы
- 14 Цветовая палитра

## 22 Крупноформатные плиты

- 24 Плита 600x300
- 30 Плато
- 34 Марко
- 38 Домино
- 42 Протектор
- 46 Квадрат 400x400
- 50 Квадрат 300x300
- 54 Прямоугольник 300x200
- 56 Прямоугольник 300x100
- 58 Грандо
- 60 Экопарковка

## 62 Среднеформатные плиты

- 64 Бавария
- 70 Новый город
- 78 Старый город
- 82 Гранито
- 86 Квадрат 200x200
- 88 Ромб
- 90 Катушка без фаски

## 92 Мелкоформатные плиты

- 94 Паркет
- 100 Прямоугольник 200x100
- 104 Прямоугольник 200x100 с минифаской
- 106 Классика
- 110 Классика круговая
- 114 Квадрат 100x100
- 118 Классика Арко
- 122 Зигзаг

## 124 Бордюры

- 126 Садовые бордюры
- 128 Дорожный бордюр
- 128 Магистральный бордюр



# Характеристики плитки

## Тротуарная плитка

ГОСТ	17608-2017
Класс бетона по прочности	не менее В30
Класс бетона на растяжение	Btb 4,0
Морозостойкость	F200
Истираемость	0,7г/см <sup>2</sup>
Водопоглощение	не более 6%

## Бордюрные камни

ГОСТ	6665-91
Класс бетона по прочности	В30, В22,5
Морозостойкость	F200
Истираемость	0,7г/см <sup>2</sup>
Водопоглощение	не более 6%

## Рекомендации по укладке тротуарной плитки ColorMix

Особенность технологии ColorMix заключается в смешивании цветных пигментов в верхнем слое бетона. Сочетание разных оттенков в определенных пропорциях позволяет получить десятки уникальных цветовых переходов даже в рамках одной партии готовых изделий.

Специфика производства допускает преобладание одного из цветов на отдельных камнях. Именно поэтому для получения идеального узора мощения нужно осуществлять укладку плитки, используя одновременно камни из разных поддонов.

## Русты на тротуарной плитке

Наличие рустов на тротуарной плитке (швообразователей) необходимо для надежного сцепления камней между собой с целью снижения вероятности горизонтального смещения элементов относительно друг друга при механическом воздействии.

Также русты позволяют получить аккуратные и ровные зазоры между отдельными элементами, которые способствуют более быстрой и простой укладке и помогают соблюсти правильный рисунок в процессе мощения.

Небольшие формы, предполагающие свободные схемы укладки (например, форма Классика), производятся без рустов, что позволяет укладывать тротуарную плитку в псевдослучайном порядке.

# Выбор тротуарной плитки

## Особенности тротуарной плитки

Тротуарная плитка Steingot представлена в трех видах: с фаской, минифаской и без фаски.



**Бавария**  
стр. 64

Использование тротуарной плитки без фаски позволяет создать ровное, практически бесшовное покрытие. Такая плитка идеально подойдет для обустройства территории культурных и развлекательных центров, парков и зон отдыха, где будет удобно использовать тележки для покупок, гулять с коляской или ездить на роликовых коньках.

Тротуарная плитка без фаски идеально вписывается в концепцию «Комфортная среда».

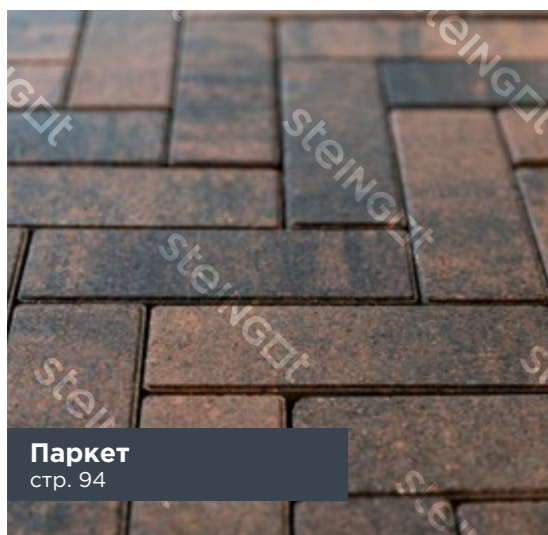

**Паркет**  
стр. 94

Тротуарная плитка Steingot с минифаской также используется для создания ровного покрытия, по которому комфортно гулять с коляской, кататься на велосипеде, самокате и роликовых коньках.

Формы с минифаской также разработаны специально с учетом требований программы «Комфортная городская среда», нацеленной на максимальное удобство и безопасность людей.



**Прямоугольник 200x100**  
стр. 100

Тротуарная плитка с ярко выраженной фаской создана для воплощения ярких проектов с особым стилем. Такие формы придают поверхности мощения эффектную фактуру.

Камни с фаской будут незаменимы в проектах, где требуется создать особую атмосферу и уют.

## Заполнение швов после укладки тротуарной плитки

Большинство форм тротуарной плитки имеют специальные элементы на боковой поверхности – русты, необходимые для надежного сцепления камней между собой и служащие для образования зазоров (швов) между отдельными элементами мощения.

После укладки тротуарной плитки швы необходимо заполнить мытым песком или декоративными дроблеными породами гранита или кварца фракции 1-3 мм.

В соответствии с требованиями нового ГОСТ 17608-2017, для заполнения швов между плитами недопустимо использование сухих смесей, содержащих цемент, так как это неизбежно приводит к образованию высолов или выцветов.



**Гранито**  
стр. 82



**Классика**  
стр. 106

Тротуарная плитка Steingot производится в следующем диапазоне толщин: 60, 80 и 100 мм. Выбор толщины тротуарной плитки определяется проектным решением в зависимости от расчетной нагрузки на поверхность мощения, типа и качества подготовленного основания.

# Коллекции



**Классика**  
стр. 106

## Коллекция Стандарт

Классическая коллекция – это понятный, надежный и всем известный ряд простых элементов мощения, способных поразительно хорошо сочетаться с геометрией других, более сложных форм. Исполненная в широкой палитре моноцветов, именно эта коллекция позволяет создавать и строгое лаконичное, и яркое фактурное мощение, способное с успехом подчеркнуть как классический стиль загородного дома, так и тенденции современного дизайна жилых комплексов.

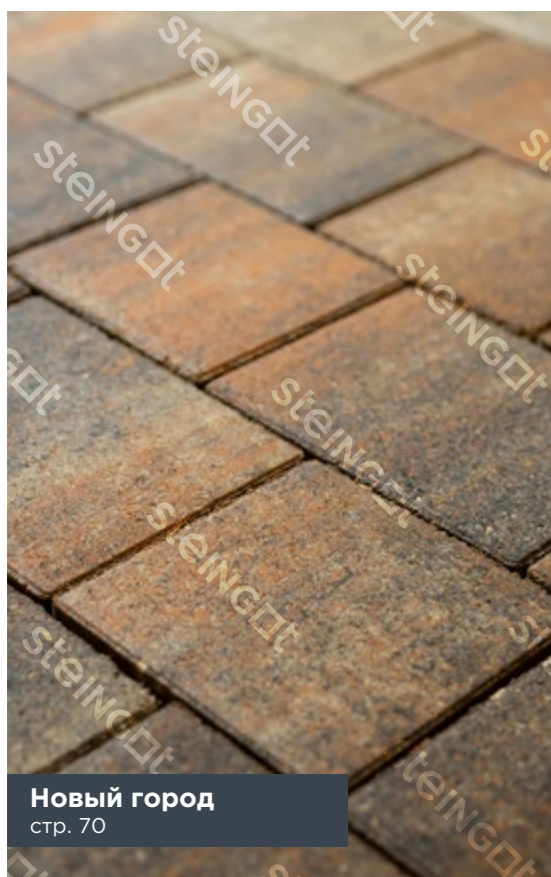

**Новый город**  
стр. 70

## Коллекция ColorMix

Первобытность карельских скал, мощь Альп, гармония ирландских клиффов, краски Среднего запада и зной Востока вдохновили наших дизайнеров на создание коллекции ColorMix.

Применение особой технологии смешивания в верхнем слое тротуарной плитки специально подобранных пигментов позволяет создать уникальную палитру и неповторимые цветовые переходы каждого отдельного элемента мощения.

Архитекторы и проектировщики уже успели по достоинству оценить все преимущества этой коллекции – неограниченные возможности сочетаний цветов и форм позволяют реализовать любую дизайнерскую концепцию, идеально гармонирующую с окружающим ландшафтом и архитектурой.

## Коллекция Granit Premium

Премиальная коллекция элементов мощения от компании Steingot специально создана для воплощения неповторимых дизайнерских проектов с требованиями, превышающими принятые стандарты.

Благодаря уникальной технологии специалисты Steingot воссоздали внешний вид лучших сортов гранита, добываемых на Сардинии.



**Новый город**  
стр. 70



**Бавария**  
стр. 64

Премиальная тротуарная плитка обладает противоскользящими свойствами благодаря эксклюзивному составу материалов и дополнительной обработке, а уникальный верхний слой с натуральным гранитом придает брусчатке превосходные эстетические свойства: особенно выделяются роскошная фактура и благородное мерцание.

Сочетание внешнего вида и повышенной безопасности делают эту коллекцию идеальной для мощения пешеходных зон.

# Формы

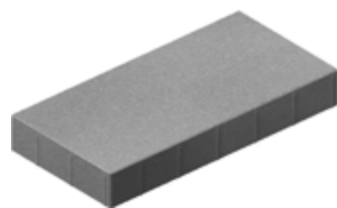

**Плита 600x300**  
высота 60, 80 или 100 мм  
**стр. 24**

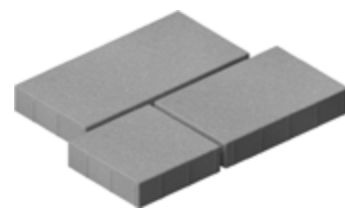

**Плато**  
высота 80 мм  
**стр. 30**

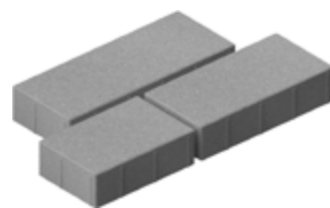

**Марко**  
высота 80 мм  
**стр. 34**

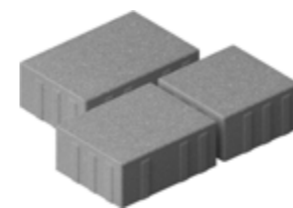

**Новый город**  
высота 60, 80 или 100 мм  
**стр. 70**

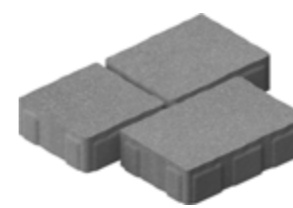

**Старый город**  
высота 60 мм  
**стр. 78**

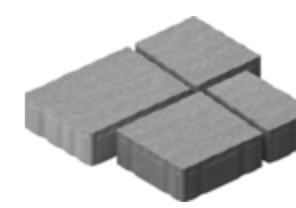

**Гранито**  
высота 60 мм  
**стр. 82**

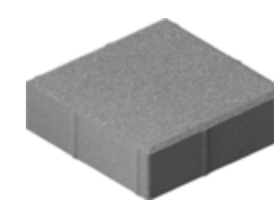

**Квадрат 200x200**  
высота 60 мм  
**стр. 86**

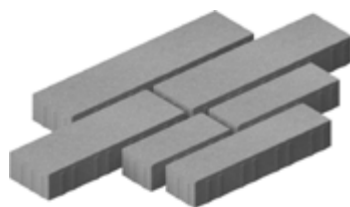

**Домино**  
высота 80 мм  
**стр. 38**

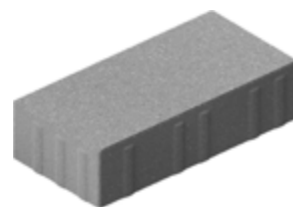

**Протектор**  
высота 80 мм  
**стр. 42**

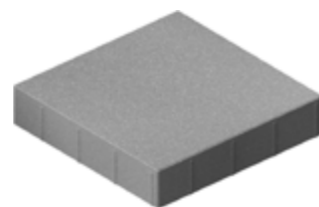

**Квадрат 400x400**  
высота 80 мм  
**стр. 46**

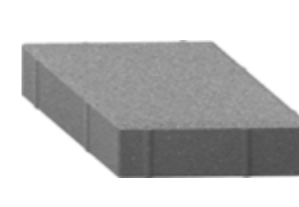

**Ромб**  
высота 60 мм  
**стр. 88**

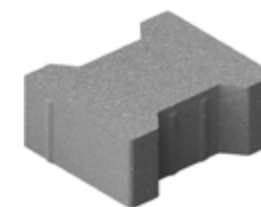

**Катушка без фаски**  
высота 80 мм  
**стр. 90**

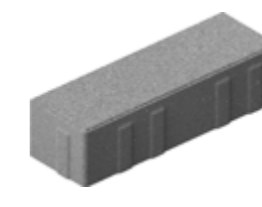

**Паркет**  
высота 60 мм  
**стр. 94**

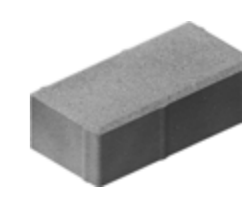

**Прямоугольник 200x100**  
высота 60, 80 или 100 мм  
**стр. 100**

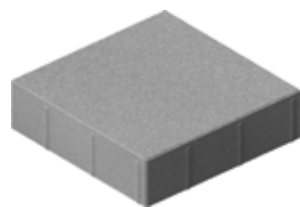

**Квадрат 300x300**  
высота 60 или 80 мм  
**стр. 50**

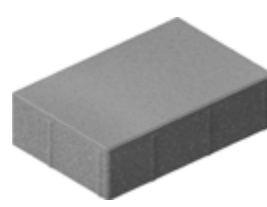

**Прямоугольник 300x200**  
высота 80 мм  
**стр. 54**

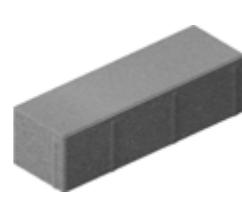

**Прямоугольник 300x100**  
высота 80 мм  
**стр. 56**

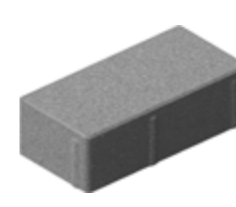

**Прямоугольник 200x100 с минифаской**  
высота 60 или 80 мм  
**стр. 104**



**Классика**  
высота 60 мм  
**стр. 106**



**Классика Круговая**  
высота 60 мм  
**стр. 110**

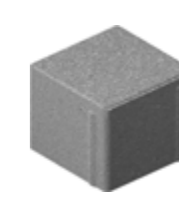

**Квадрат 100x100**  
высота 60 или 80 мм  
**стр. 114**

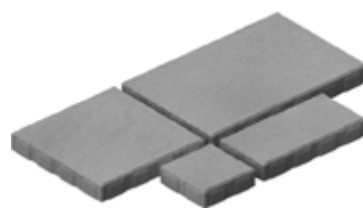

**Грандо**  
высота 60 мм  
**стр. 58**

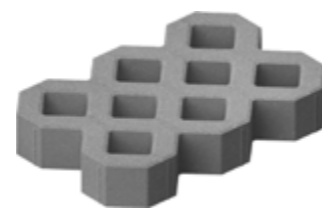

**Экопарковка**  
высота 100 мм  
**стр. 60**

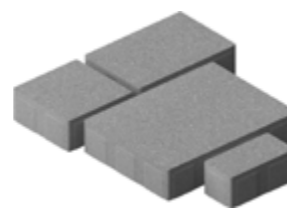

**Бавария**  
высота 60 мм  
**стр. 64**



**Классика Арко**  
высота 60 мм  
**стр. 118**

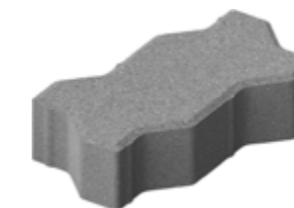

**Зигзаг**  
высота 60 или 80 мм  
**стр. 122**

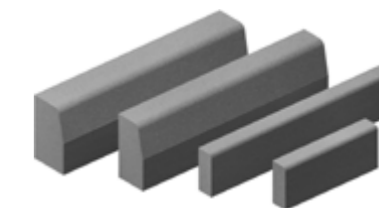

**Бордюры**  
**стр. 124**



# Цветовая палитра: Granit Premium

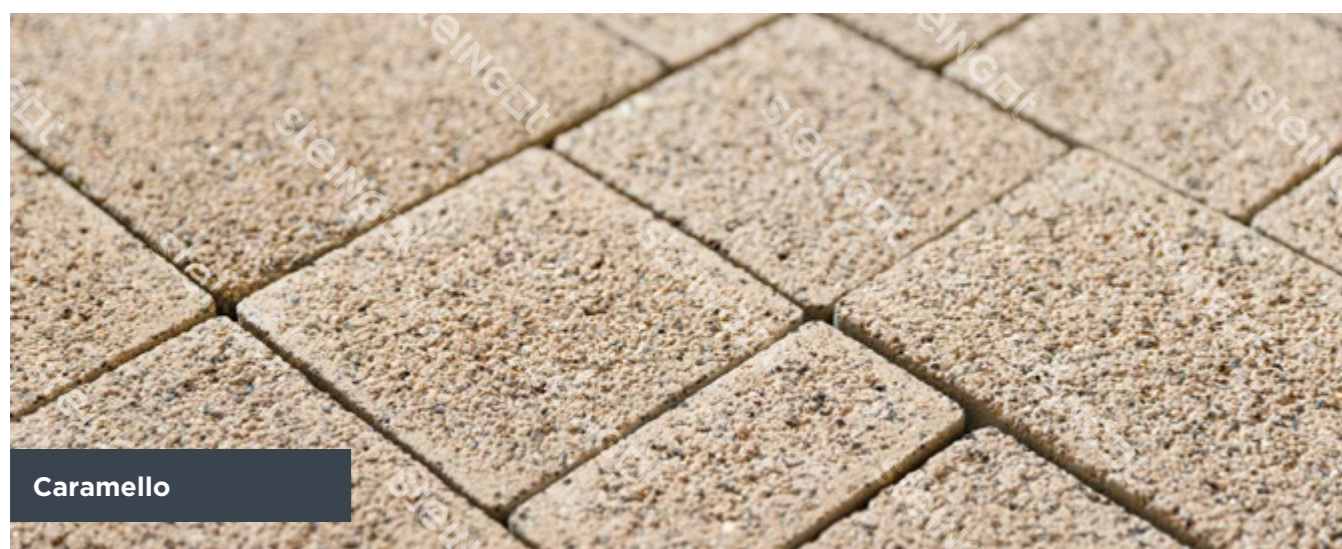

Цвета на страницах каталога могут отличаться от реальных из-за разницы в цветопередаче.

# Цветовая палитра: ColorMix

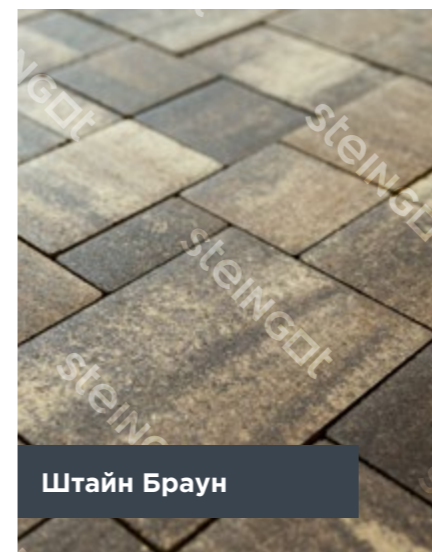
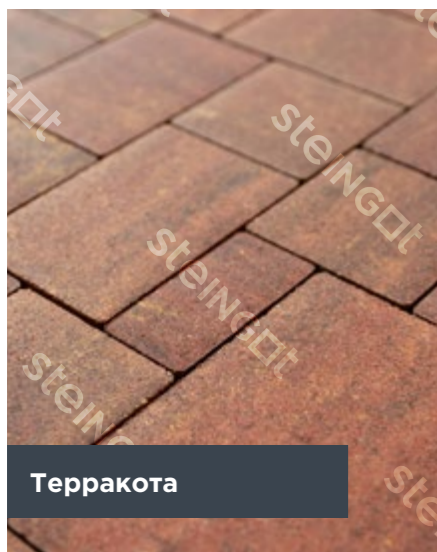
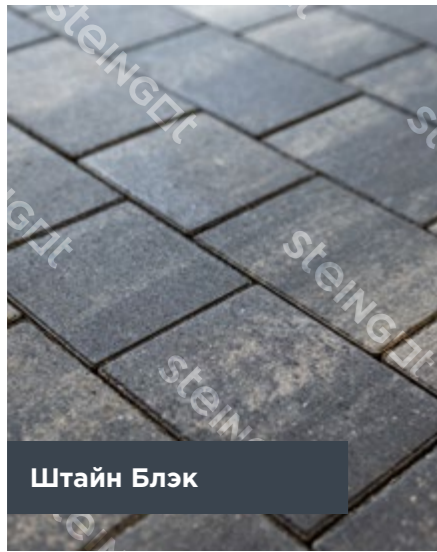

Цвета на страницах каталога могут отличаться от реальных из-за разницы в цветопередаче.

# Цветовая палитра: ColorMix



Блэнд



Эмбер

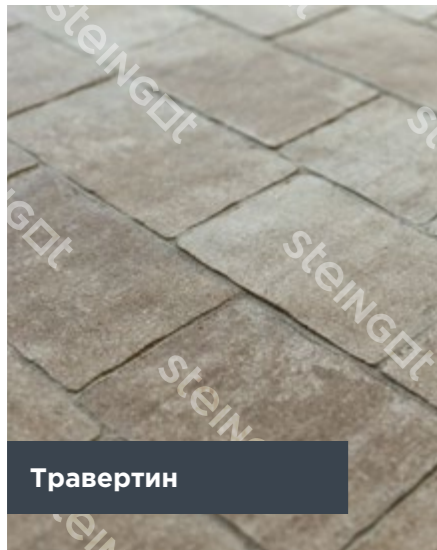

Травертин

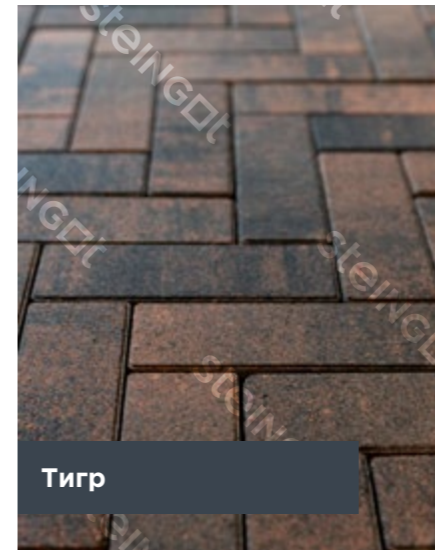

Тигр

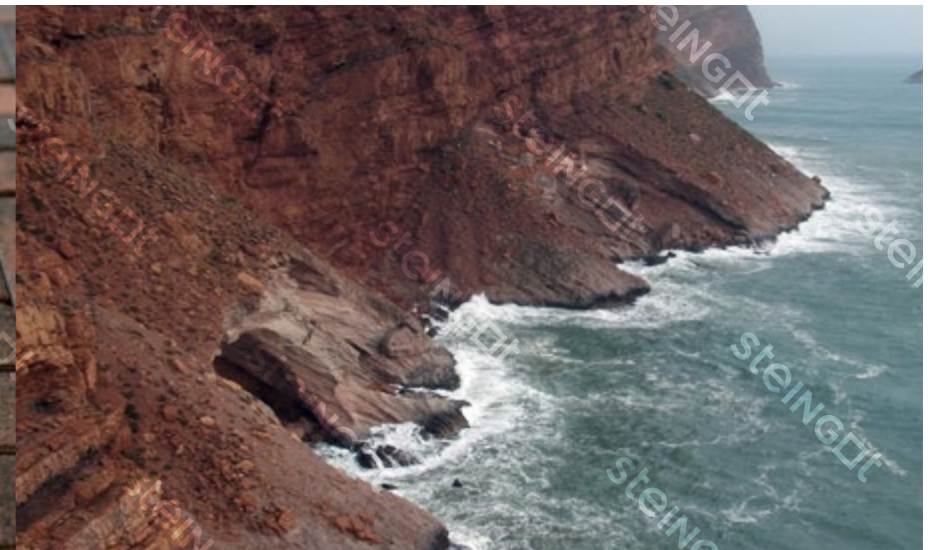

Штайн Сильвер



Клинкер



Цвета на страницах каталога могут отличаться от реальных из-за разницы в цветопередаче.

# Цветовая палитра: Моноцвета

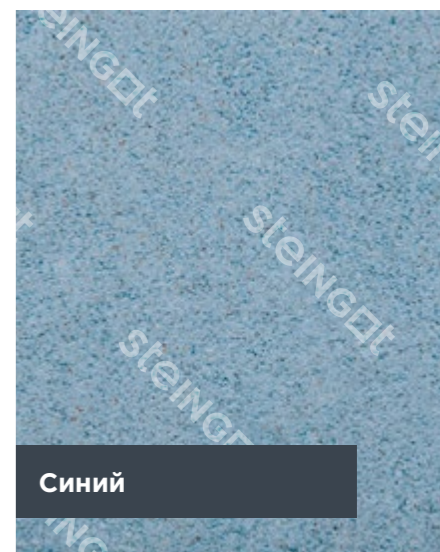
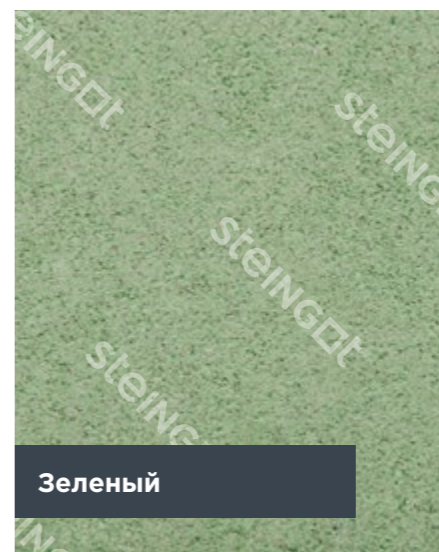
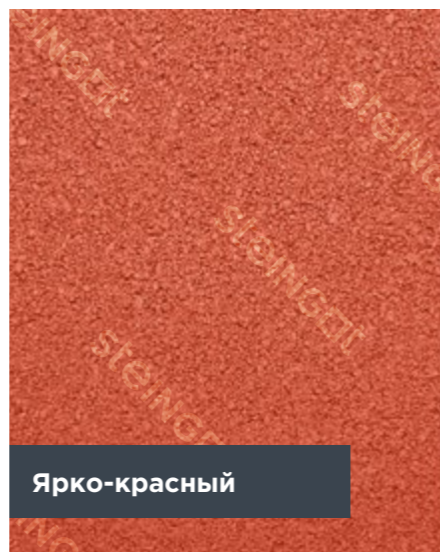
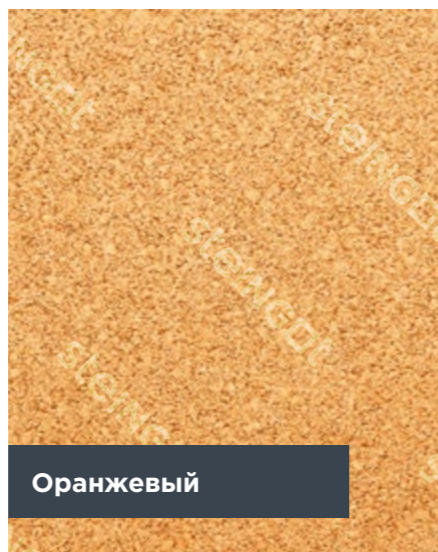
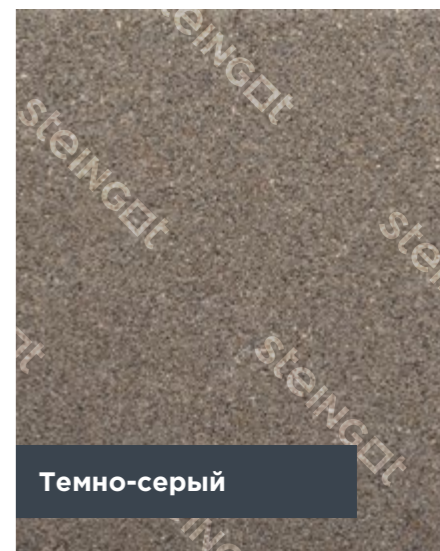
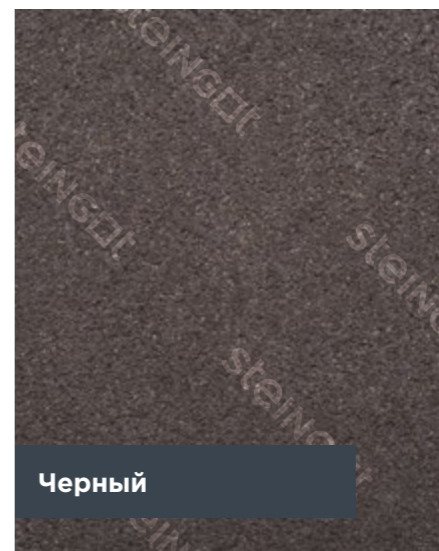
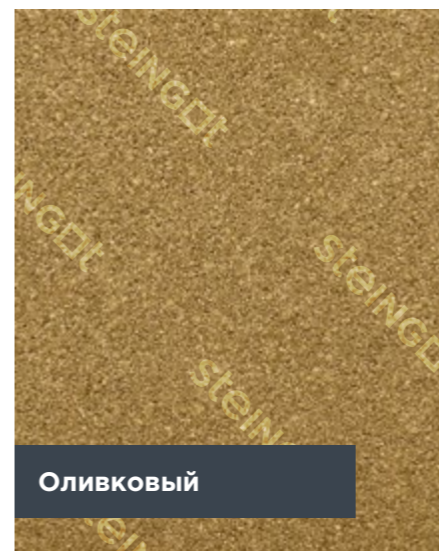
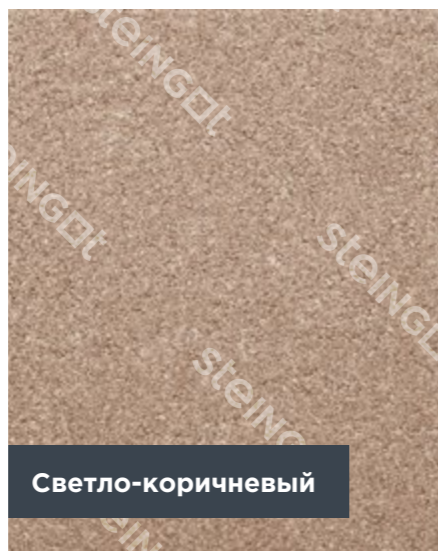
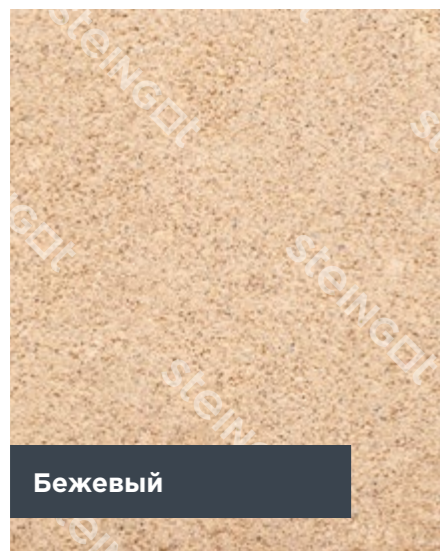
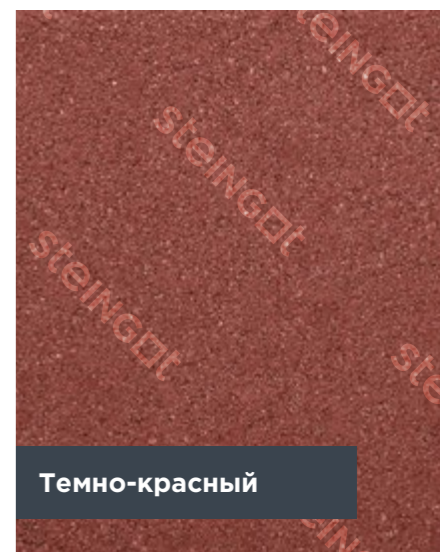
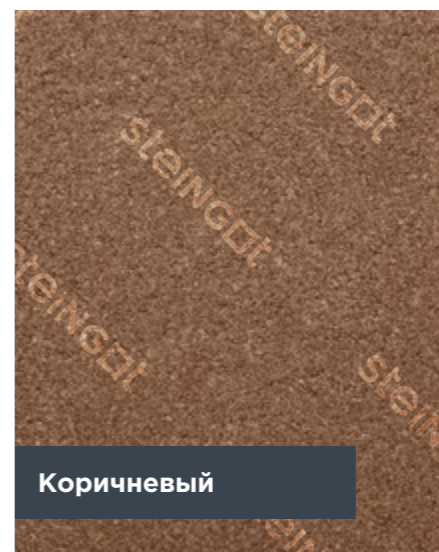
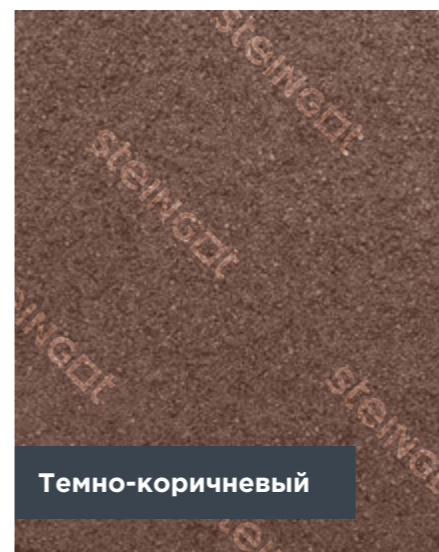
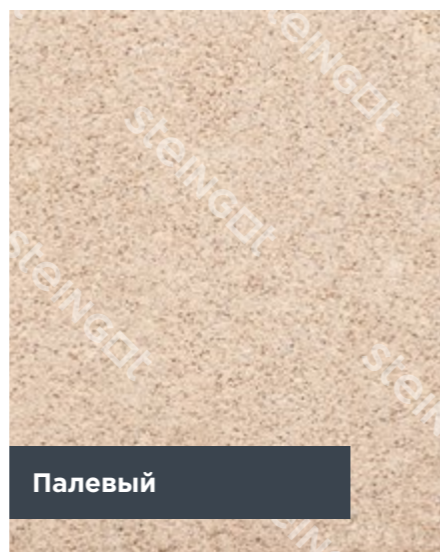
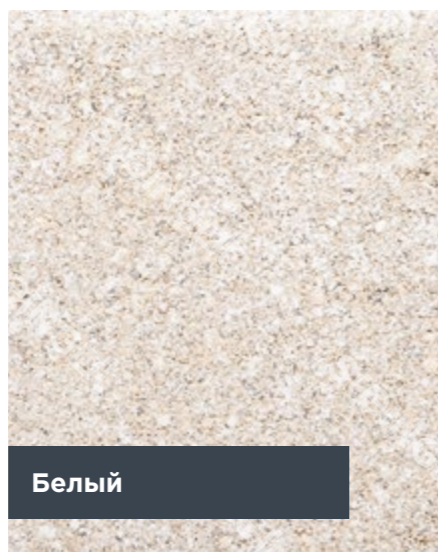
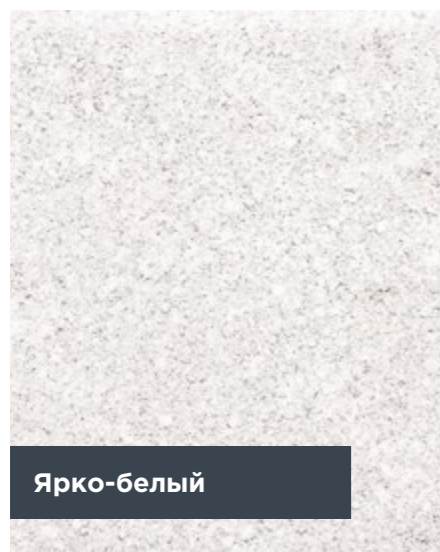

Цвета на страницах каталога могут отличаться от реальных из-за разницы в цветопередаче.

# Крупноформатные плиты

# 22/60

4

## Полезная информация

- 6 Характеристики плитки
- 8 Выбор тротуарной плитки
- 10 Коллекции
- 12 Формы
- 14 Цветовая палитра

22

## Крупноформатные плиты

- 24 Плита 600x300
- 30 Плато
- 34 Марко
- 38 Домино
- 42 Протектор
- 46 Квадрат 400x400
- 50 Квадрат 300x300
- 54 Прямоугольник 300x200
- 56 Прямоугольник 300x100
- 58 Грандо
- 60 Экопарковка

62

## Среднеформатные плиты

- 64 Бавария
- 70 Новый город
- 78 Старый город
- 82 Гранито
- 86 Квадрат 200x200
- 88 Ромб
- 90 Катушка без фаски

92

## Мелкоформатные плиты

- 94 Паркет
- 100 Прямоугольник 200x100
- 104 Прямоугольник 200x100 с минифаской
- 106 Классика
- 110 Классика круговая
- 114 Квадрат 100x100
- 118 Классика Арко
- 122 Зигзаг

124

## Бордюры

- 126 Садовые бордюры
- 128 Дорожный бордюр
- 128 Магистральный бордюр



# Плита 600x300



## 1 камень высотой 60, 80 или 100 мм

Плита идеально подходит для открытых пространств: площадей, парков, набережных. Надежна и долговечна. Благодаря своей геометрии с легкостью впишется в любой проект современного общественного объекта. Плита отлично выглядит в разных цветах и фактурах и как самостоятельная форма, и в сочетании с другими формами с простой геометрией.

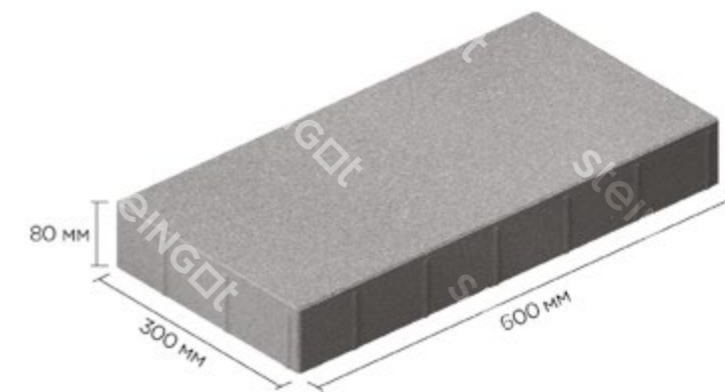

Высота, мм	60	80	100
Масса одного изделия, кг	24,6	32,5	40,5
Кол-во в одном слое, шт	6	6	6
Масса одного поддона, т	1,80	1,975	1,97
Кол-во м <sup>2</sup> в одном поддоне	12,96	10,8	8,64
Размер фаски (шир./глуб.), мм	1,5/1,5	1,5/1,5	1,5/1,5
Русты	есть	есть	есть

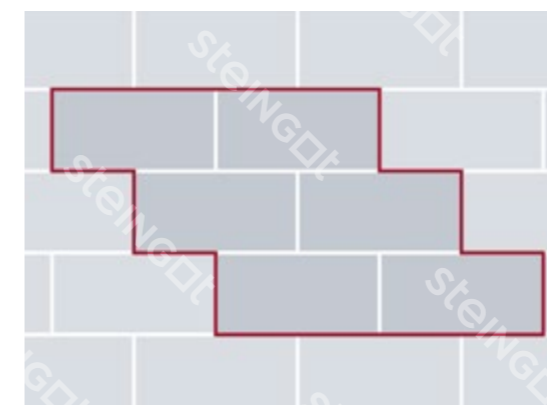

Форма доступна для заказа в любом цвете, с обработкой представленной в разделе «Полезная информация» на стр. 4

## Плита 600x300

Цвет: Bianco Nero, Fumo Bello

📍 Московская область, Клин



**Плита 600x300**

Цвет: Bianco Nero

📍 Москва, ул. Усиевича

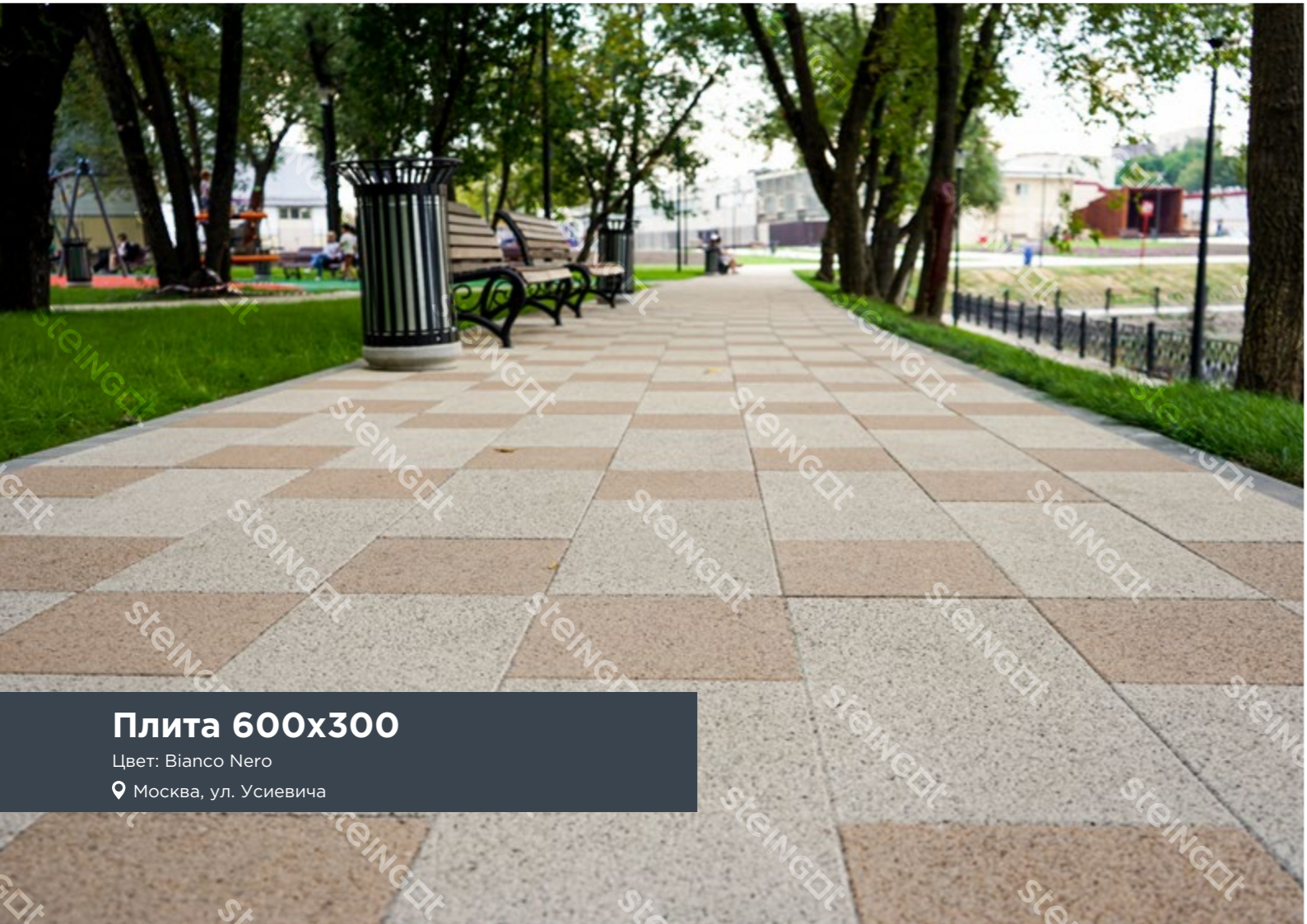

**Плита 600x300**

Цвет: Bianco Nero

📍 Москва, ул. Усиевича



**Плита 600x300**

Цвет: Caramello

📍 Московская область, Горки-10



### Плита 600x300

Цвет: Штайн Сильвер, темно-серый

📍 Москва, ул. Полбина



### Плита 600x300

Цвет: темно-серый, серый, белый

📍 Новомосковский административный округ, Коммунарка

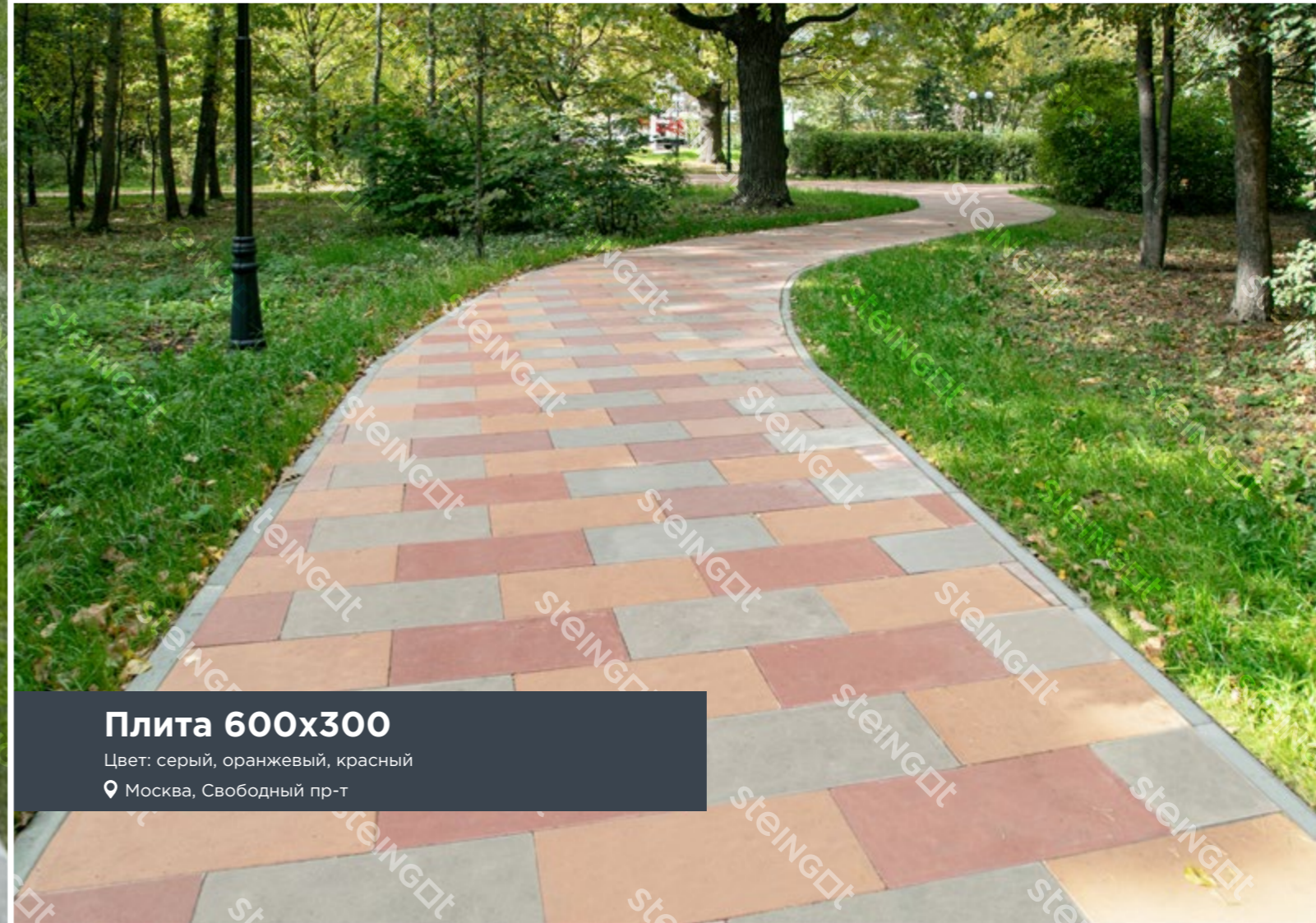

### Плита 600x300

Цвет: серый, оранжевый, красный

📍 Москва, Свободный пр-т





## Плато

Цвет: Fumo Bello, Bianco Nero, серый

📍 Московская область, Можайск

# Плато



## 3 камня высотой 80 мм

Набор камней большого формата трех размеров с гладкой поверхностью и минимальной фаской. Отлично подходит для мощения общественных пространств: площадей, широких тротуарных зон, набережных и бульваров. Большая высота плит позволяет выдерживать значительные нагрузки.

Отличительная особенность — почти незаметная фаска, благодаря которой эта форма отлично подходит для комфортного передвижения на любых колесных средствах: колясках, роликах, велосипедах и самокатах. Гладкая ровная поверхность допускает применение механизированного укладчика с пневмозахватом в процессе мощения.

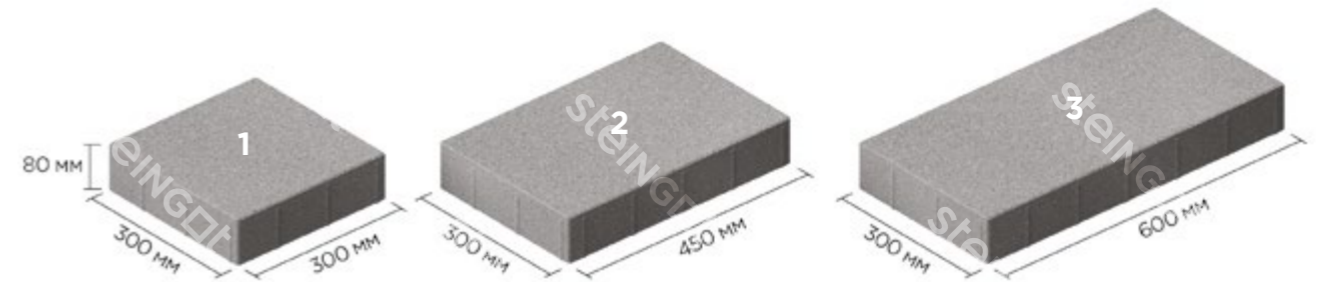

Высота, мм	80		
Номер камня	<b>1</b>	<b>2</b>	<b>3</b>
Масса одного изделия, кг	16,1	24,4	32,5
Кол-во в одном слое, шт	3	2	3
Масса одного поддона, т	1,971		
Кол-во м <sup>2</sup> в одном поддоне	10,8		
Размер фаски (шир./глуб.), мм	1,5/1,5		
Русты	есть		

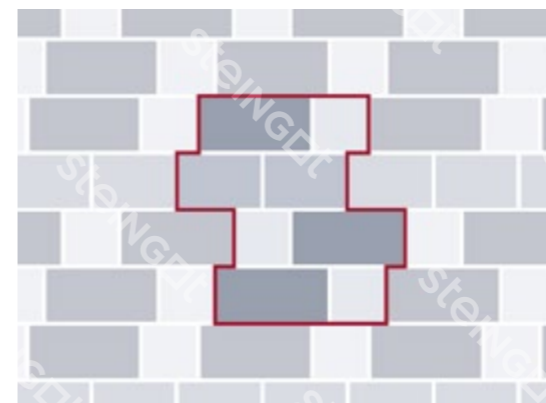

Уникальная форма  
**steingot**

Форма доступна для заказа в любом цвете, с обработкой представленной в разделе «Полезная информация» на стр. 4



### Плато

Цвет: Штайн Браун

📍 Московская область, Луховицы

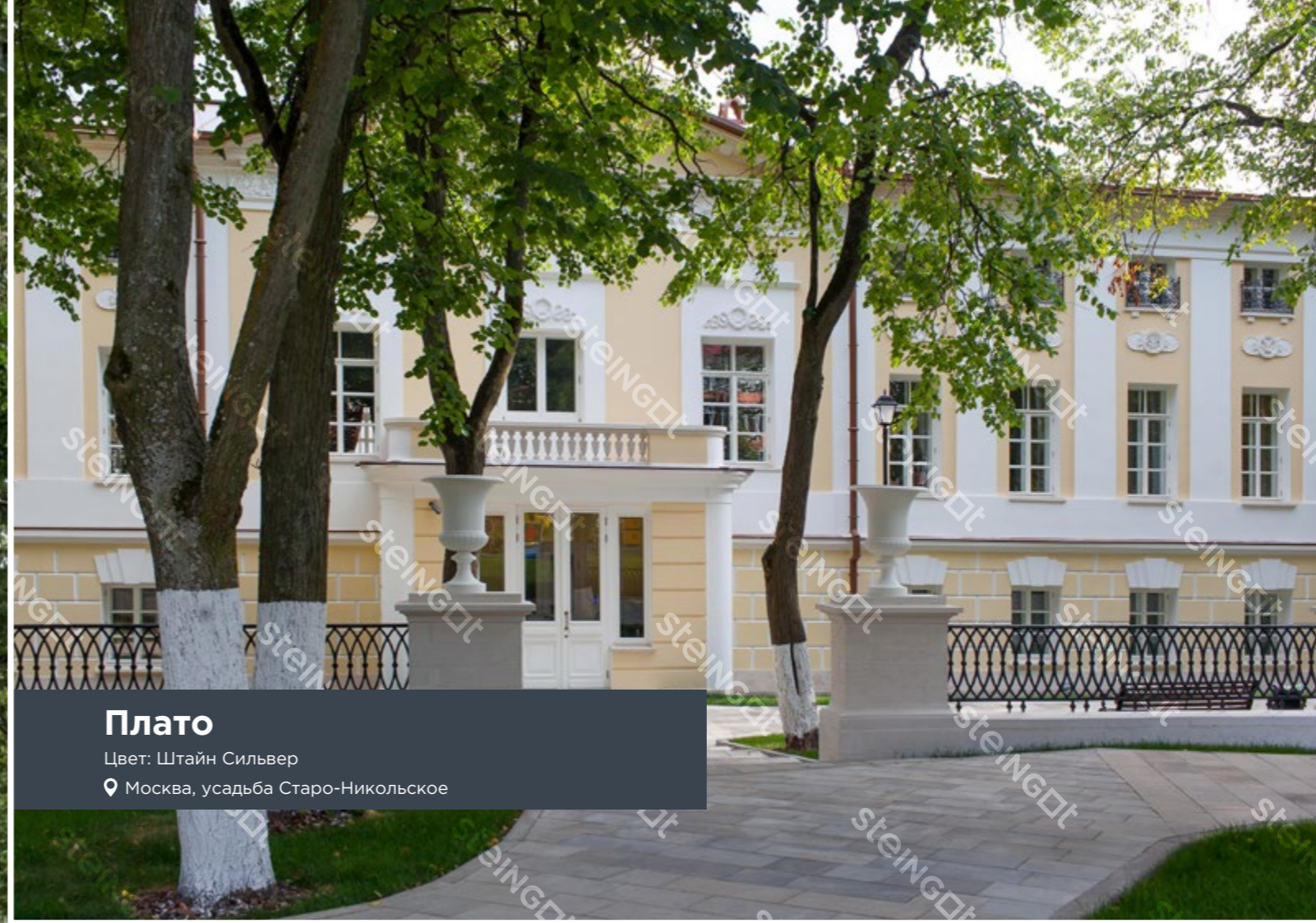

### Плато

Цвет: Штайн Сильвер

📍 Москва, усадьба Старо-Никольское

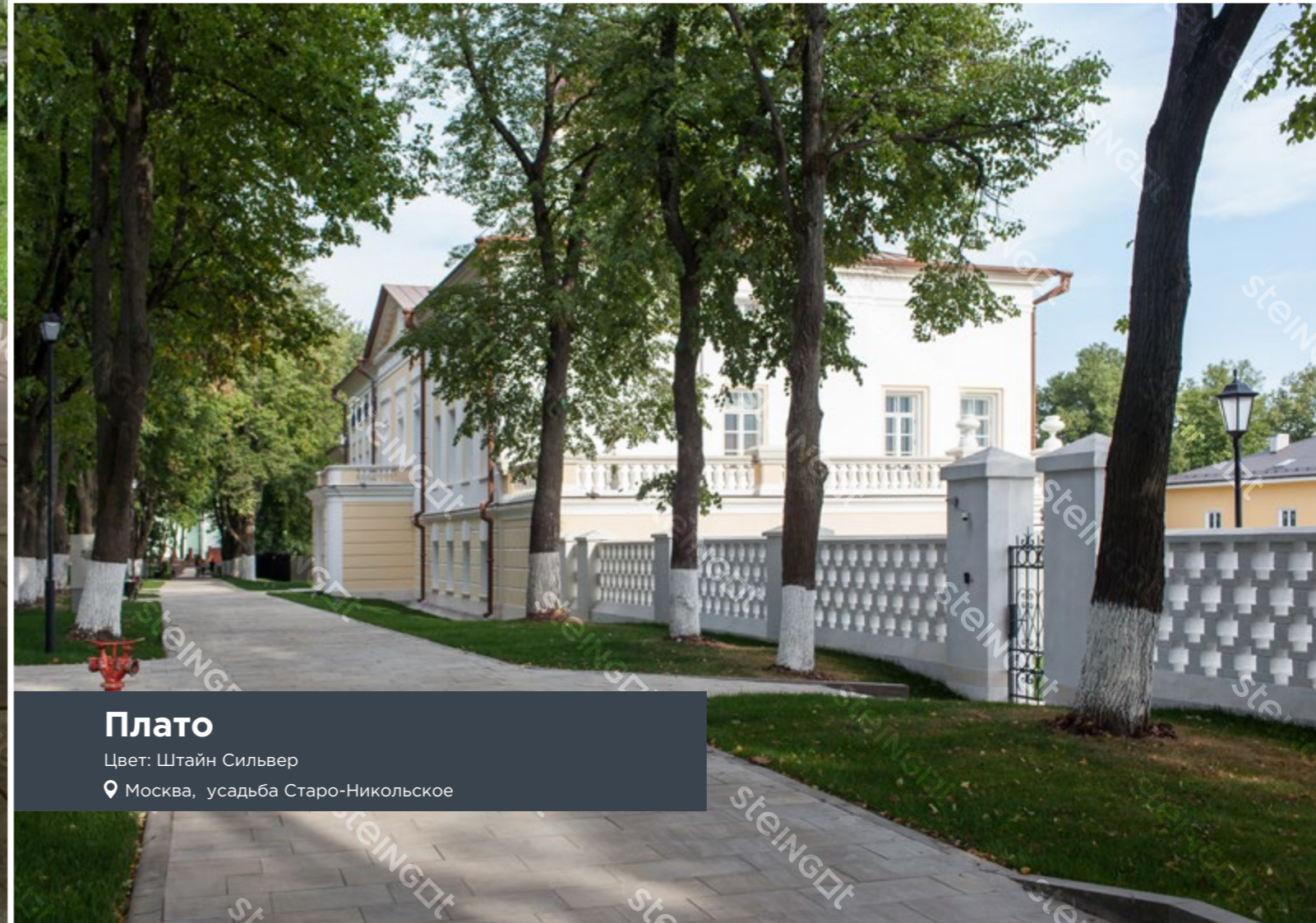

### Плато

Цвет: Штайн Сильвер

📍 Москва, усадьба Старо-Никольское

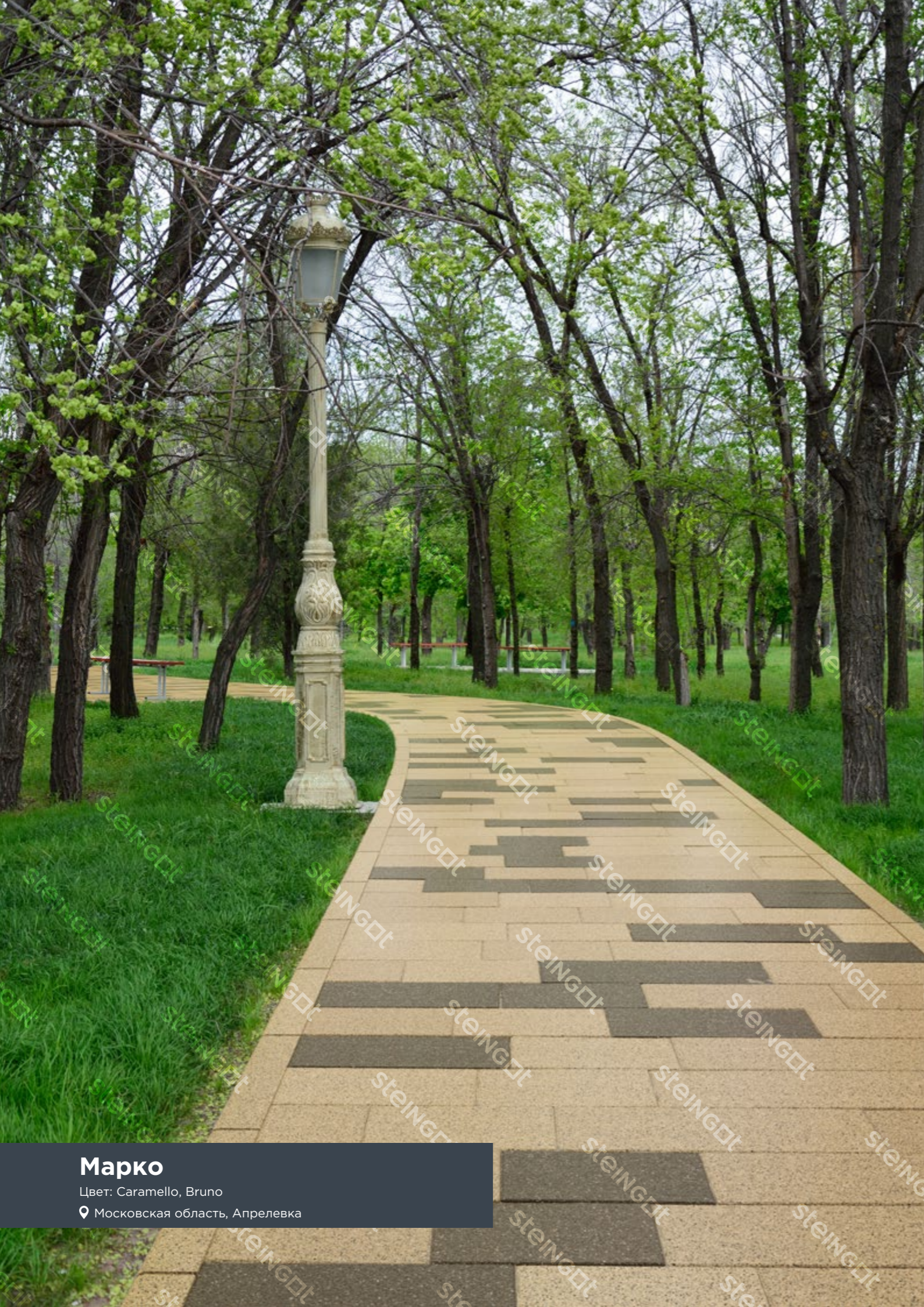

# Марко



## 3 камня высотой 80 мм

Форма создана в рамках концепции лаконичной эстетики. Внешне простая и гармоничная, Марко собрана из камней среднего формата трех размеров. Форма занимает в коллекции промежуточное положение между сериями Новый город и Плато.

Тщательно подобранное соотношение размеров камней идеально для мощения пешеходных дорожек, бульваров, уютных зон отдыха.

Минимальный размер фаски обеспечивает комфортное перемещение как пешком, так и на велосипеде.

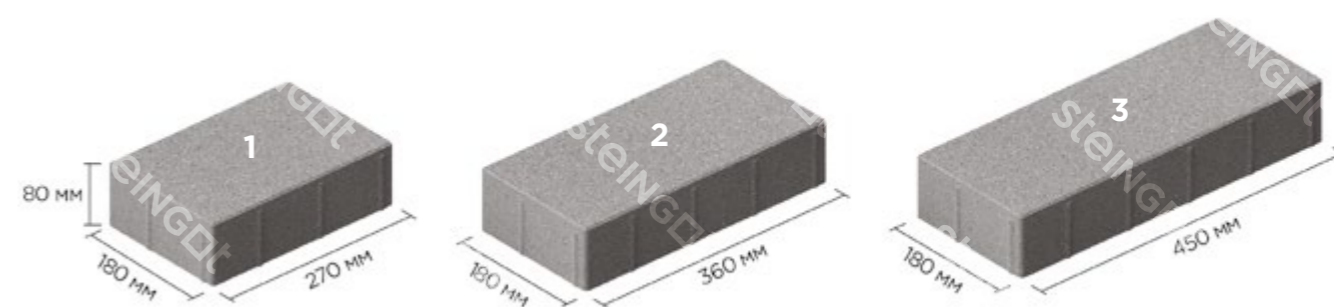

Высота, мм	80		
Номер камня	<b>1</b>	<b>2</b>	<b>3</b>
Масса одного изделия, кг	8,79	11,73	14,67
Кол-во в одном слое, шт	5	5	5
Масса одного поддона, т	1,785		
Кол-во м <sup>2</sup> в одном поддоне	9,72		
Размер фаски (шир./глуб.), мм	1,5/1,5		
Русты	есть		

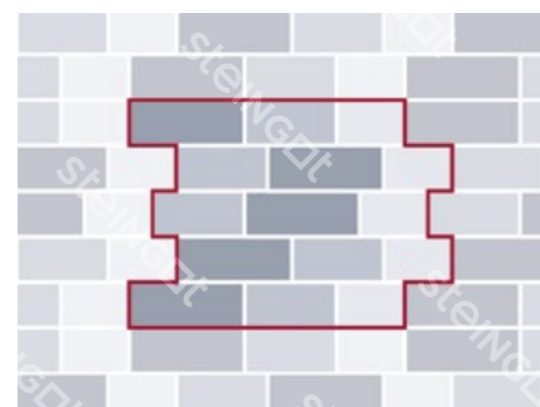

Форма доступна для заказа в любом цвете, с обработкой представленной в разделе «Полезная информация» на стр. 4

## Марко

Цвет: Caramello, Bruno

📍 Московская область, Апрелевка



## Марко

Цвет: Ombra, Fumo Bello, Bianco Nero

📍 Московская область, Руза



## Марко

Цвет: коричневый, бежевый, черный, серый

📍 Москва, ул. Госпитальный вал

# Домино



## 6 камней высотой 80 мм

Набор из 6 камней среднего формата с уменьшенной фаской. Благодаря необычному сочетанию камней разной длины и ширины возможно создание интересного визуального эффекта, способного лаконично вписаться как в ландшафтный дизайн парка, так и в стильное решение жилого комплекса. Минимальный размер фаски обеспечивает очень комфортное перемещение как пешком, так и на велосипеде, что делает ее универсальной для решения любой функциональной задачи.

Большая высота плитки позволяет выдерживать значительные нагрузки. Наличие двойных рустов на боковой поверхности плитки полностью исключает смещение камней в горизонтальной плоскости.

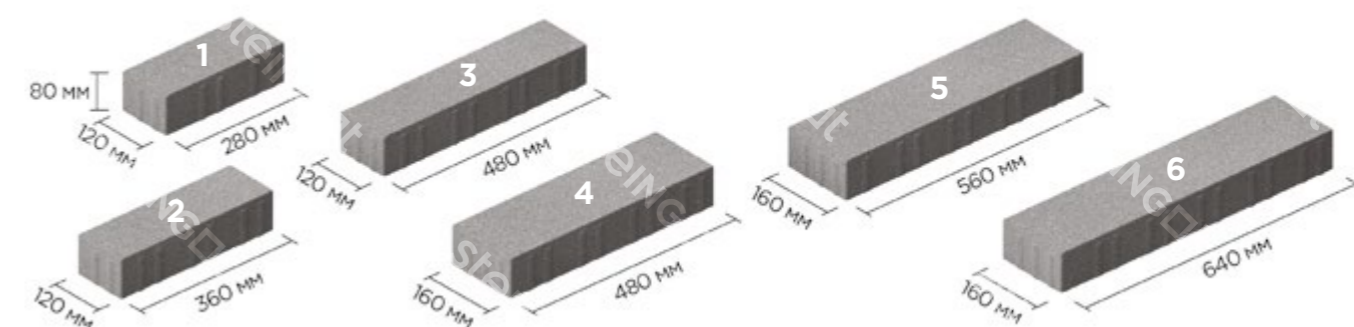

Высота, мм	80					
Номер камня	<b>1</b>	<b>2</b>	<b>3</b>	<b>4</b>	<b>5</b>	<b>6</b>
Масса одного изделия, кг	5,89	7,59	10,17	13,66	15,96	18,26
Кол-во в одном слое, шт	3	3	3	2	2	2
Масса одного поддона, т	1,693					
Кол-во м <sup>2</sup> в одном поддоне	9,41					
Размер фаски (шир./глуб.), мм	1,5/1,5					
Русты	есть					

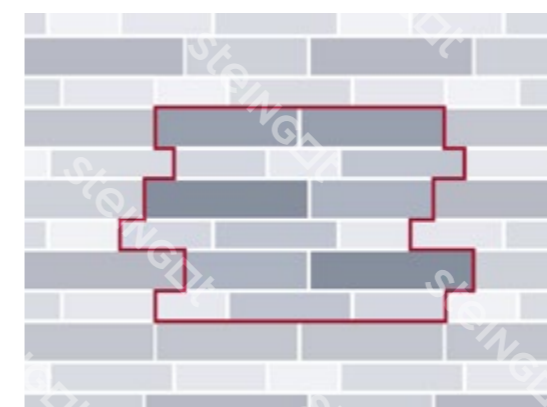

Форма доступна для заказа в любом цвете, с обработкой представленной в разделе «Полезная информация» на стр. 4

## Домино

Цвет: Ombrа, Bianco Nero, серый

📍 Московская область, Фрязино



## Домино

Цвет: Штайн Бронз

📍 Московская область, Егорьевск

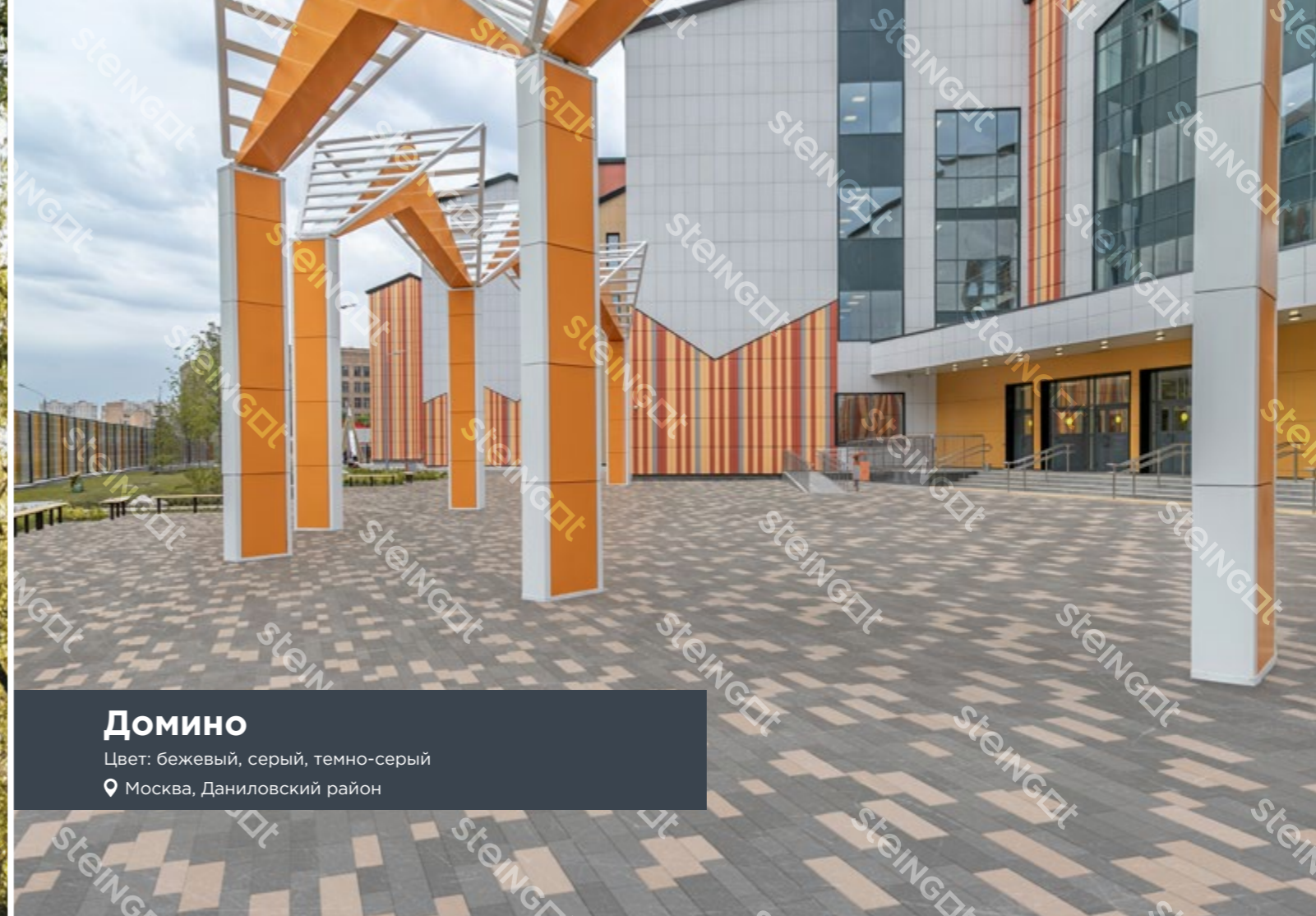

## Домино

Цвет: бежевый, серый, темно-серый

📍 Москва, Даниловский район



## Домино

Цвет: бежевый, серый, темно-серый

📍 Москва, Даниловский район



# Протектор 320x160



## 1 камень высотой 80 мм

Плитка прямоугольной формы с соотношением сторон как у классической брусчатки - 2/1.

Средний размер плитки дает красивый визуальный эффект на пространстве большого и среднего размера, а относительно небольшой вес позволяет производить укладку без применения специализированной техники. Благодаря уменьшенной фаске перемещение по тротуарной плитке пешком, на велосипеде, самокате и роликах весьма комфортно.

Двойные русты на боковой поверхности обеспечивают надежное сцепление камней в горизонтальной плоскости.

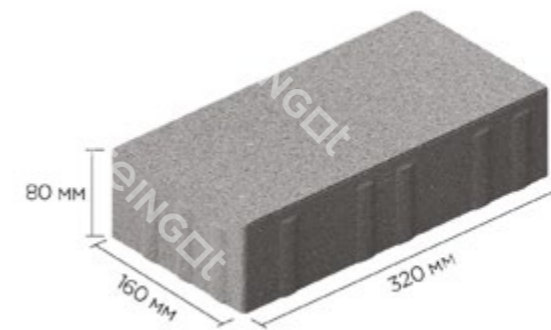

Высота, мм	80
Масса одного изделия, кг	9,1
Кол-во в одном слое, шт	21
Масса одного поддона, т	1,936
Кол-во м <sup>2</sup> в одном поддоне	10,8
Размер фаски (шир./глуб.), мм	3/1
Русты	двойные

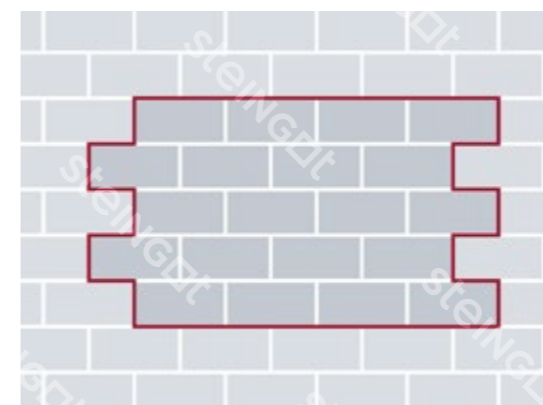

## Протектор

Цвет: Клифф

📍 Московская область, Черноголовка



Уникальная форма  
**steingot**

Форма доступна для заказа в любом цвете, с обработкой представленной в разделе «Полезная информация» на стр. 4



## Протектор

Цвет: Штайн Сильвер, Штайн Блэк

📍 Московская область, Ивanteeвка



## Протектор

Цвет: Штайн Блэк

📍 Московская область, Дмитров



# Квадрат 400x400



## 1 камень высотой 80 мм

Плита квадратной формы большого размера отлично подходит для мощения городских площадей, набережных. Сочетание с формами меньших размеров позволяет создать изящный и красивый геометрический узор.

Минимальная фаска обеспечивает ровную поверхность мощения, которое идеально подходит для катания на велосипеде, роликах и самокатах.

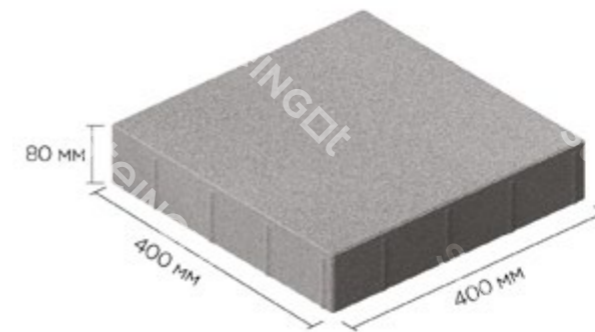

Высота, мм	80
Масса одного изделия, кг	28,5
Кол-во в одном слое, шт	6
Масса одного поддона, т	1,735
Кол-во м <sup>2</sup> в одном поддоне	9,6
Размер фаски (шир./глуб.), мм	1,5/1
Русты	есть



Форма доступна для заказа в любом цвете, с обработкой представленной в разделе «Полезная информация» на стр. 4

## Квадрат 400x400

Цвет: Bianco Nero, Fumo Bello, серый

📍 Московская область, Щелково



**Квадрат 400x400**

Цвет: Bianco Nero, Fumo Bello

📍 Московская область, Электросталь



**Квадрат 400x400**

Цвет: Fumo Bello

📍 Владимирская область, Покров

# Квадрат 300x300



## 1 камень высотой 60 или 80 мм

Плита квадратной формы большого размера отлично подходит для мощения городских объектов. Простота и удобство – главные достоинства этой формы. Классический узор, быстрота мощения и легкость в эксплуатации в сочетании с надежностью делают эту форму универсальным вариантом для большинства проектов с высокими эксплуатационными нагрузками.

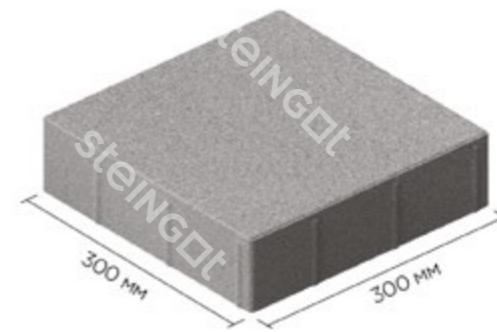

Высота, мм	60	80
Масса одного изделия, кг	12,32	16,1
Кол-во в одном слое, шт	12	12
Масса одного поддона, т	1,8	1,96
Кол-во м <sup>2</sup> в одном поддоне	12,96	10,8
Размер фаски (шир./глуб.), мм	1,5/1	1,5/1
Русты	есть	есть

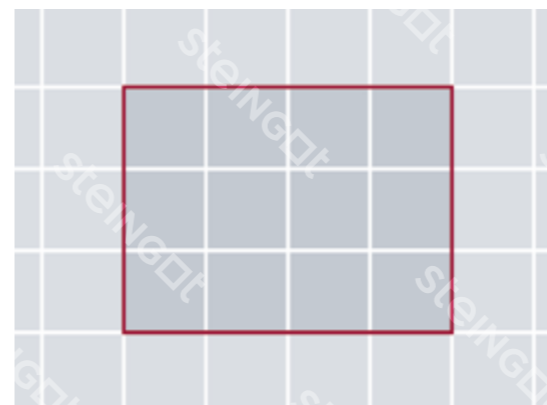

Форма доступна для заказа в любом цвете, с обработкой представленной в разделе «Полезная информация» на стр. 4

## Квадрат 300x300

Цвет: Caramello, Bruno

Вологодская область, Череповец



**Квадрат 300x300**

Цвет: Fumo Bello

📍 Краснодарский край, Белореченск



**Квадрат 300x300**

Цвет: темно-серый, серый

📍 Москва, б-р Карбышева

# Прямоугольник 300x200



## 1 камень высотой 80 мм

Простая в мощении форма подойдет для благоустройства парков и придомовых территорий жилых комплексов и коттеджных поселков. Надежна, долговечна и весьма удобна в эксплуатации благодаря минифаске.

Прямоугольник будет отлично смотреться и как самостоятельная форма, и в сочетании с плитой 600x300.

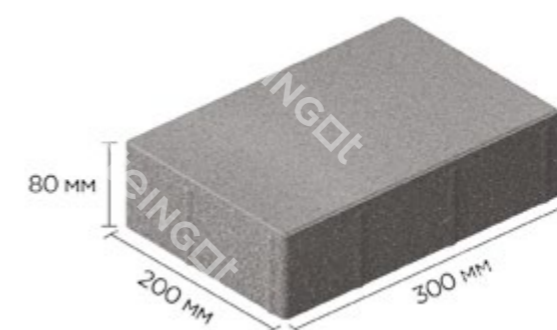

Высота, мм	80
Масса одного изделия, кг	10,81
Кол-во в одном слое, шт	20
Масса одного поддона, т	2,19
Кол-во м <sup>2</sup> в одном поддоне	12
Размер фаски (шир./глуб.), мм	1,5/1,5
Русты	есть

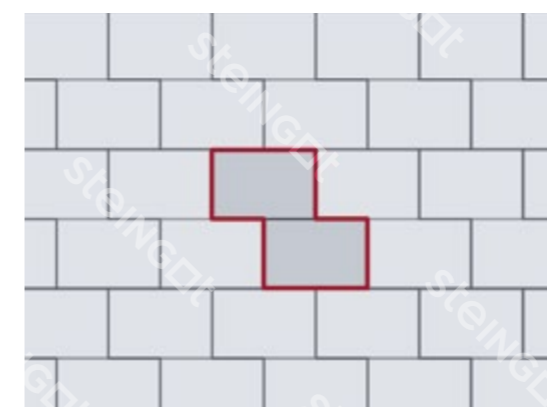

Форма доступна для заказа в любом цвете, с обработкой представленной в разделе «Полезная информация» на стр. 4

## Прямоугольник 300x200

Цвет: Bianco Nero, Fumo Bello

📍 Московская область, Павловский Посад

# Прямоугольник 300x100



## 1 камень высотой 80 мм

Форма подойдет для мощения парков, скверов и набережных. Благодаря нескольким вариантам схем мощения может быть выложена как традиционными способами, такими как «Елочка» и «Кирпичная кладка», так и более замысловатым «Плетеным узором».

Универсальность и простая геометрия камней позволят мощению идеально вписаться в любой современный проект общественного пространства. А наличие минифаски сделает эксплуатацию такого пространства максимально комфортным.

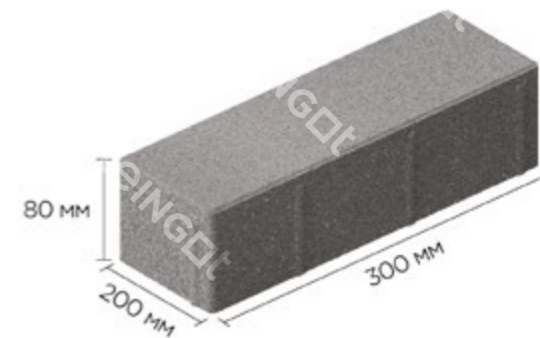

Высота, мм	80
Масса одного изделия, кг	5,34
Кол-во в одном слое, шт	36
Масса одного поддона, т	1,95
Кол-во м <sup>2</sup> в одном поддоне	10,8
Размер фаски (шир./глуб.), мм	1,5/1,5
Русты	есть



Форма доступна для заказа в любом цвете, с обработкой представленной в разделе «Полезная информация» на стр. 4

## Прямоугольник 300x100

Цвет: Клифф

Республика Карелия, Петрозаводск



# Грандо



## 4 камня высотой 60 мм

Набор камней большого формата четырех размеров с фактурной поверхностью, имитирующей естественную натуральность природного камня.

«Грандо» идеальна для создания атмосферы солидности и надежности, прекрасно смотрится на больших и средних открытых пространствах. Удобна в укладке и эксплуатации благодаря правильной прямоугольной форме.

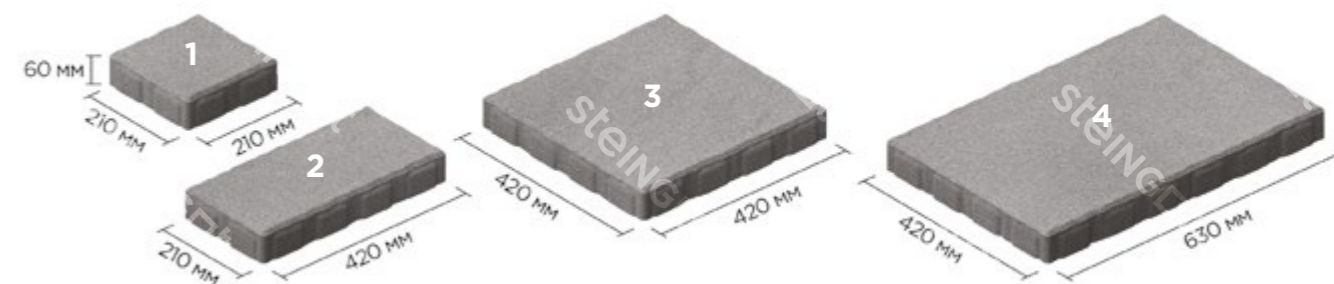

Высота, мм	60			
Номер камня	<b>1</b>	<b>2</b>	<b>3</b>	<b>4</b>
Масса одного изделия, кг	5,9	11,8	24,1	37,6
Кол-во в одном слое, шт	2	1	2	2
Масса одного поддона, т	1,79			
Кол-во м <sup>2</sup> в одном поддоне	12,72			
Размер фаски (шир./глуб.), мм	5,4/7			
Русты	есть			

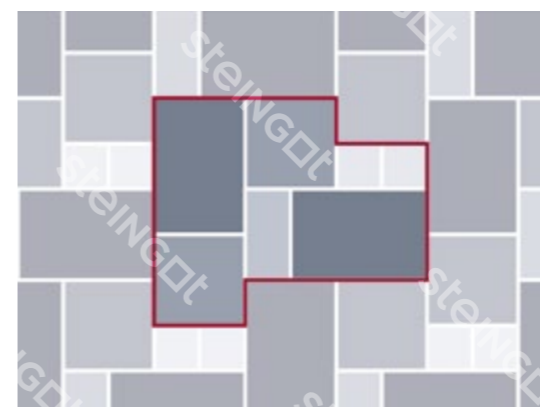

Уникальная форма  
**steingot**

Форма доступна для заказа в любом цвете, с обработкой представленной в разделе «Полезная информация» на стр. 4

## Грандо

Цвет: Штайн Браун

📍 Московская область, Химки

# Экопарковка

## 1 камень высотой 100 мм

Экопарковка используется для мощения парковочных зон и мест стоянок автомобилей. Обеспечивает отличный дренаж и при должном уходе будет служить в качестве гибридного газона.

Большая толщина позволяет выдерживать значительные нагрузки.

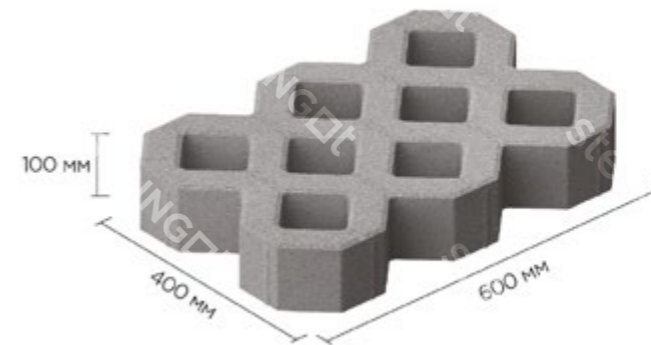

Высота, мм	100
Масса одного изделия, кг	34
Кол-во в одном слое, шт	4
Масса одного поддона, т	1,385
Кол-во м <sup>2</sup> в одном поддоне	9,6
Размер фаски (шир./глуб.), мм	6/3,5
Русты	есть

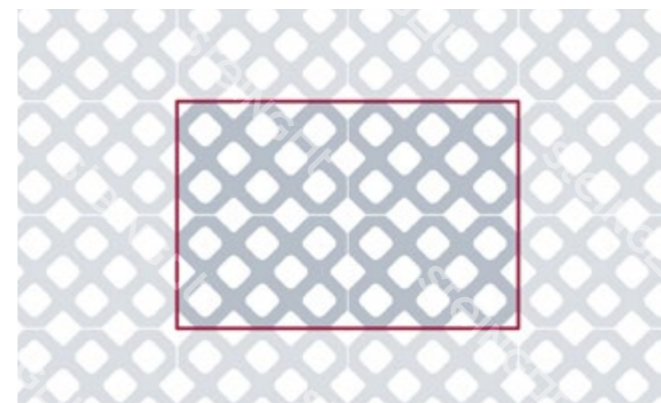

Форма доступна для заказа в любом цвете, с обработкой представленной в разделе «Полезная информация» на стр. 4

## Экопарковка

Цвет: серый



# Среднеформатные плиты

# 62/90

4

## Полезная информация

- 6 Характеристики плитки
- 8 Выбор тротуарной плитки
- 10 Коллекции
- 12 Формы
- 14 Цветовая палитра

22

## Крупноформатные плиты

- 24 Плита 600x300
- 30 Плато
- 34 Марко
- 38 Домино
- 42 Протектор
- 46 Квадрат 400x400
- 50 Квадрат 300x300
- 54 Прямоугольник 300x200
- 56 Прямоугольник 300x100
- 58 Грандо
- 60 Экопарковка

62

## Среднеформатные плиты

- 64 Бавария
- 70 Новый город
- 78 Старый город
- 82 Гранито
- 86 Квадрат 200x200
- 88 Ромб
- 90 Катушка без фаски

92

## Мелкоформатные плиты

- 94 Паркет
- 100 Прямоугольник 200x100
- 104 Прямоугольник 200x100 с минифаской
- 106 Классика
- 110 Классика круговая
- 114 Квадрат 100x100
- 118 Классика Арко
- 122 Зигзаг

124

## Бордюры

- 126 Садовые бордюры
- 128 Дорожный бордюр
- 128 Магистральный бордюр



# Бавария



## 4 камня высотой 60 мм

Уникальная форма, разработанная для создания нестандартных проектов с высокими требованиями к эстетической составляющей. Бавария позволяет реализовать самые смелые дизайнерские решения.

Благодаря тщательно продуманному соотношению камни складываются в гармоничный изысканный узор, придающий поверхности мощения эксклюзивный и притягательный вид.

Поверхность камней идеально ровная, поэтому форма Бавария прекрасно подходит для проектов, где особо важен комфорт.

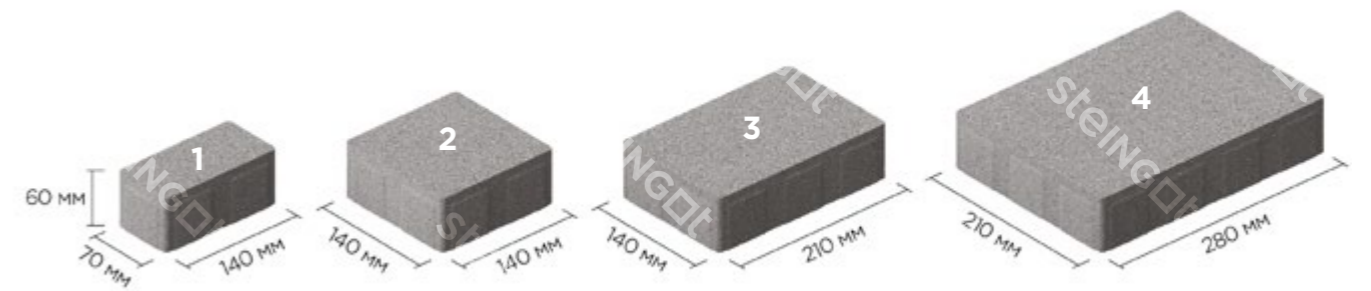

Высота, мм	60			
Номер камня	<b>1</b>	<b>2</b>	<b>3</b>	<b>4</b>
Масса одного изделия, кг	1,36	2,71	4,05	8,12
Кол-во в одном слое, шт	10	18	14	4
Масса одного поддона, т	1,845			
Кол-во м <sup>2</sup> в одном поддоне	13,176			
Размер фаски (шир./глуб.), мм	—			
Русты	есть			

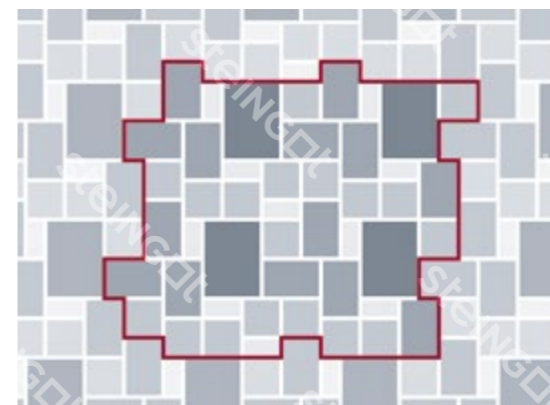

Форма доступна для заказа в любом цвете, с обработкой представленной в разделе «Полезная информация» на стр. 4

## Бавария

Цвет: Caramello, Bruno

Калужская область, Обнинск



## Бавария

Цвет: Fumo Bello

📍 Смоленская область, Вязьма

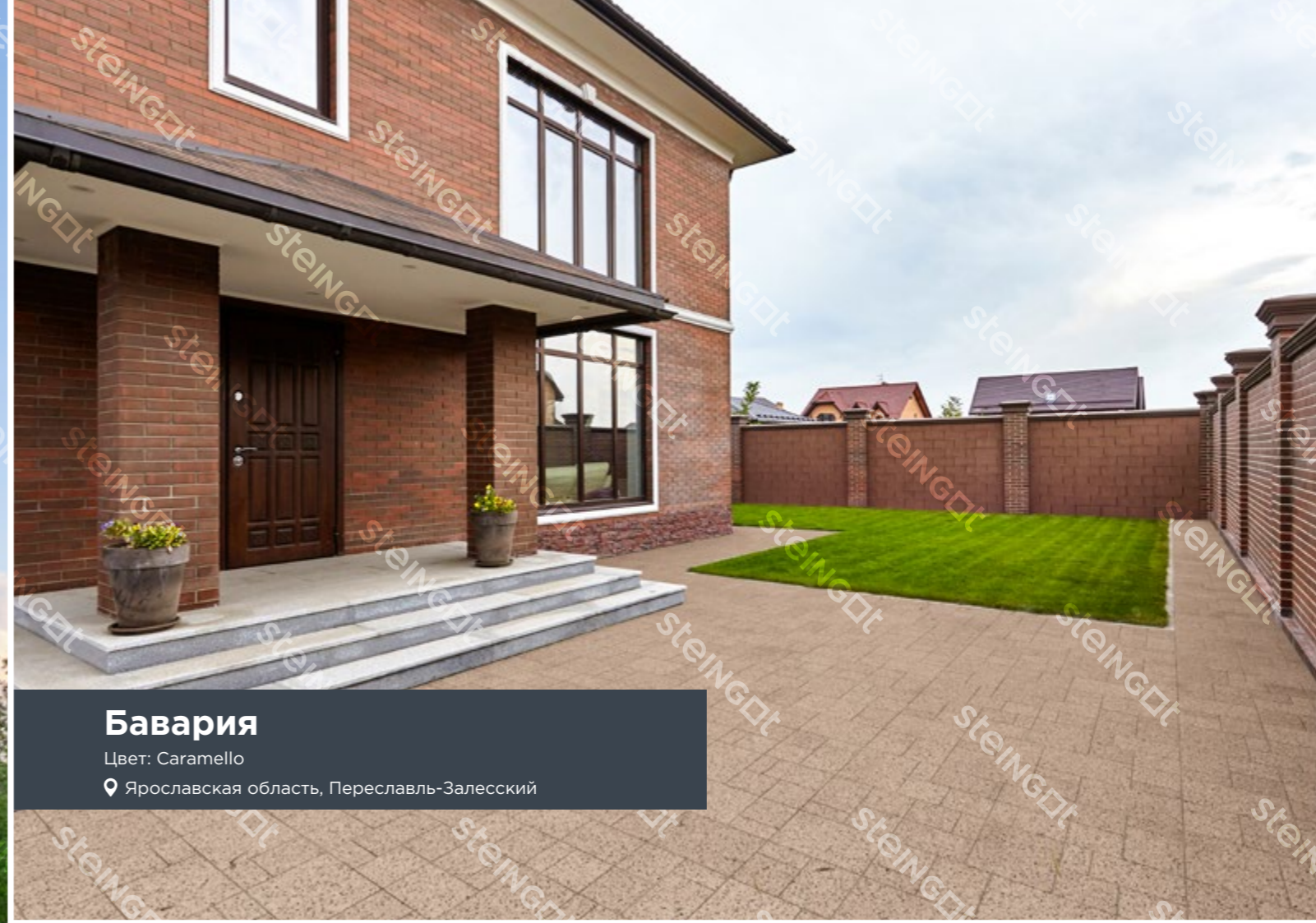

## Бавария

Цвет: Caramello

📍 Ярославская область, Переславль-Залесский

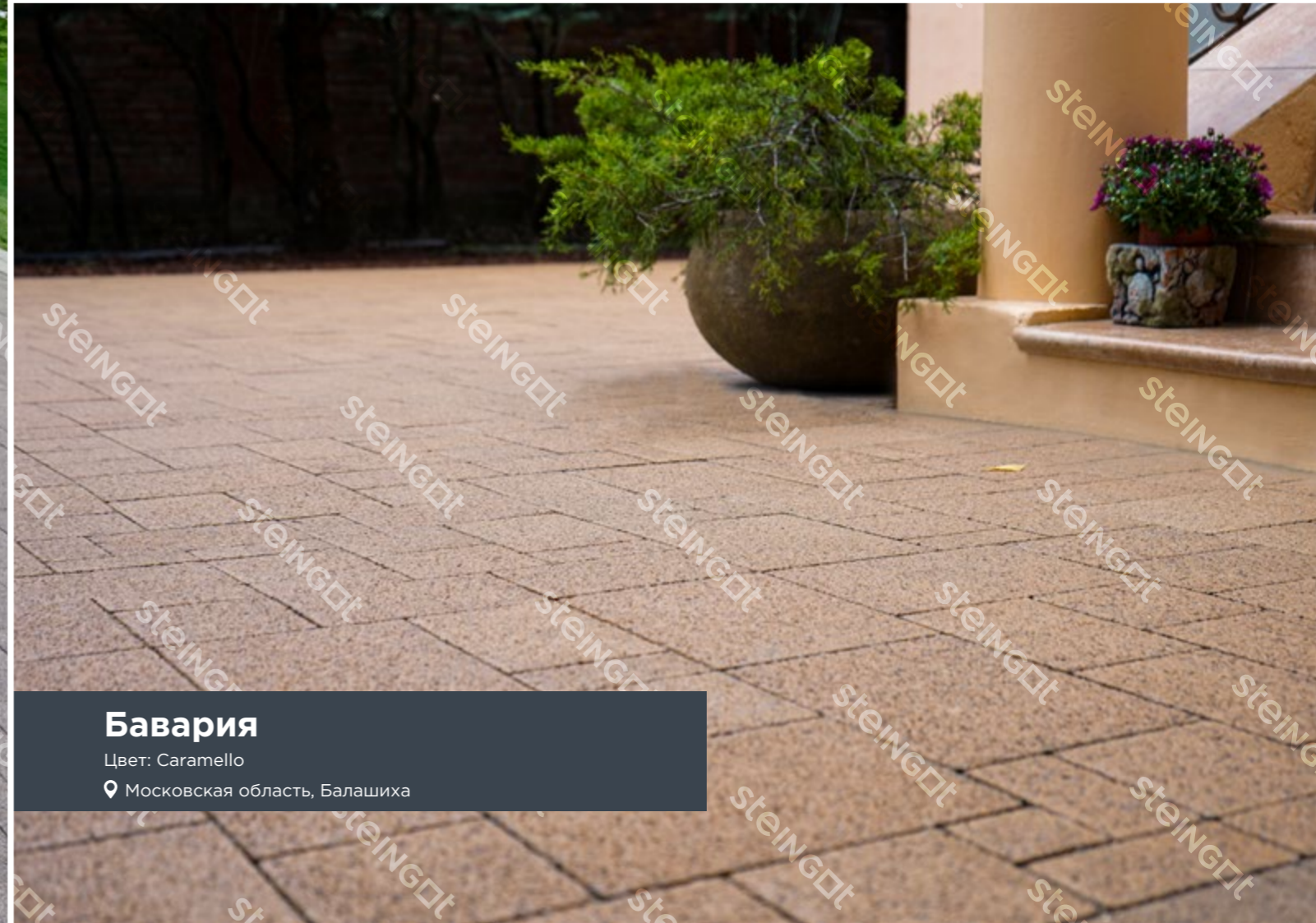

## Бавария

Цвет: Caramello

📍 Московская область, Балашиха



## Бавария

Цвет: Bianco Nero

📍 Московская область, Железнодорожный

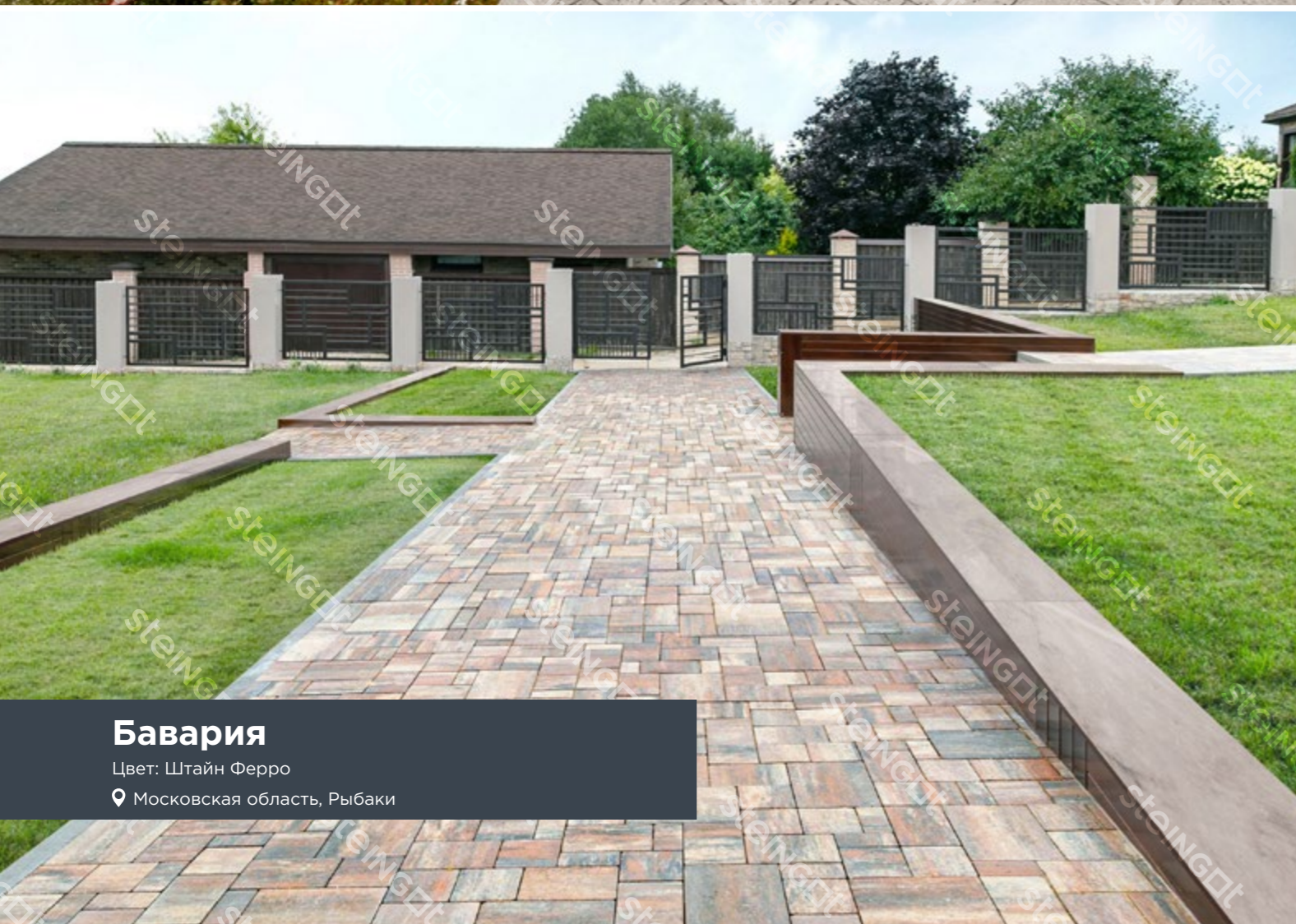

## Бавария

Цвет: Штайн Ферро

📍 Московская область, Рыбаки



## Бавария

Цвет: черный, серый, светло-серый, бежевый, белый

📍 Московская область, Видное



# Новый город



## 3 камня высотой 60, 80 или 100 мм

Эстетичная форма из трех камней среднего размера создана специально для благоустройства общественных пространств современных городов. Удачное сочетание пропорций придает гармоничный вид поверхности мощения даже на больших площадях.

Минимальный размер фаски обеспечивает очень комфортное перемещение как пешком, так и на велосипеде, поэтому эта форма идеальна для мощения парков, бульваров, скверов и пешеходных зон.

Наличие широких рустов на боковой поверхности плитки полностью исключает смещение камней в горизонтальной плоскости.

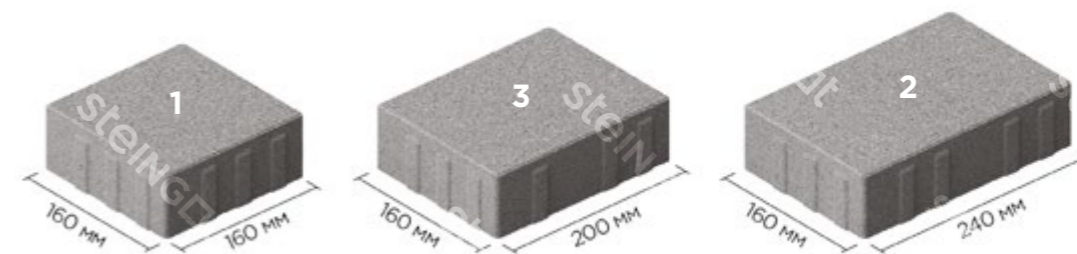

Высота, мм	60			80			100		
	1	2	3	1	2	3	1	2	3
Номер камня									
Масса одного изделия, кг	3,54	4,42	5,3	4,5	5,7	6,8	5,6	7,1	8,5
Кол-во в одном слое, шт	12	12	12	12	12	12	12	12	12
Масса одного поддона, т	1,935			2,065			2,06		
Кол-во м <sup>2</sup> в одном поддоне	13,824			11,52			9,216		
Размер фаски (шир./глуб.), мм	1,5/1,5			1,5/1,5			1,5/1,5		
Русты	есть			есть			есть		

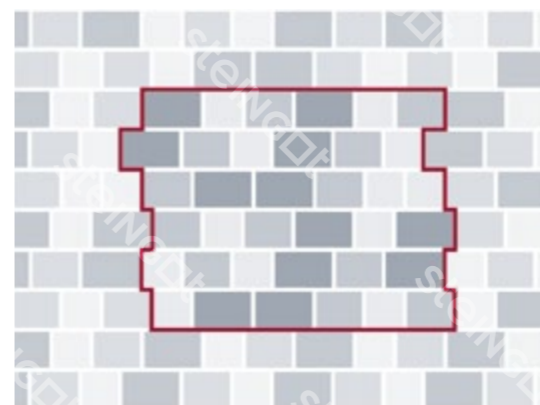

Форма доступна для заказа в любом цвете, с обработкой представленной в разделе «Полезная информация» на стр. 4

## Новый город

Цвет: Caramello

Тверская область, Кимры



## Новый город

Цвет: Fumo Bello

📍 Московская область, КП «Тишково Парк»



## Новый город

Цвет: Штайн Сильвер

📍 Раменский городской округ, Ширяево



## Новый город

Цвет: Штайн Сильвер, Штайн Блэк

📍 Серпуховский район, ТСН «Васильевские дачи»



## Новый город

Цвет: Клифф

📍 Московская область, КП «Федоскино парк»



## Новый город

Цвет: Блэнд

📍 Московская область, Гаврилково



## Новый город

Цвет: Штайн Сильвер

📍 Московская область, Новые Вешки



### Новый город

Цвет: Штайн Сильвер

📍 Московская область, Новые Вешки



### Новый город

Цвет: Штайн Хром

📍 Рязанская область, Вышгород



### Новый город

Цвет: Блэнд

📍 Московская область, Гаврилково



# Старый город



## 3 камня высотой 60 мм

Форма состоит из трех камней среднего размера с рельефной поверхностью, имитирующей естественную фактуру натурального камня. Форма бесфасочная, что обеспечивает очень комфортное перемещение как пешком, так и на велосипеде, поэтому данные камни идеальны для мощения парков, скверов, пешеходных зон.

Продуманный рельеф формы обеспечивает более безопасное передвижение в дождь и гололедицу.

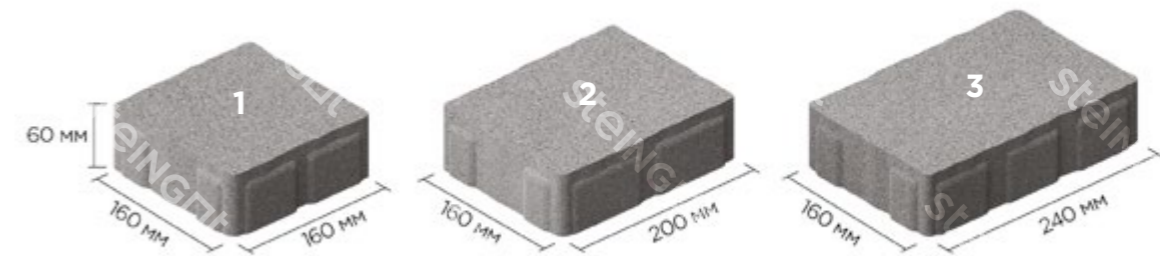

Высота, мм	60		
Номер камня	<b>1</b>	<b>2</b>	<b>3</b>
Масса одного изделия, кг	3,47	4,35	5,22
Кол-во в одном слое, шт	12	12	12
Масса одного поддона, т	1,903		
Кол-во м <sup>2</sup> в одном поддоне	13,596		
Размер фаски (шир./глуб.), мм	—		
Русты	есть		

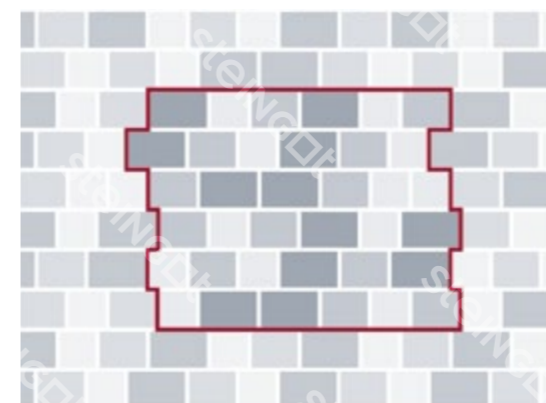

Форма доступна для заказа в любом цвете, с обработкой представленной в разделе «Полезная информация» на стр. 4

## Старый город

Цвет: Клифф

Рязань, ул. Жемчужная

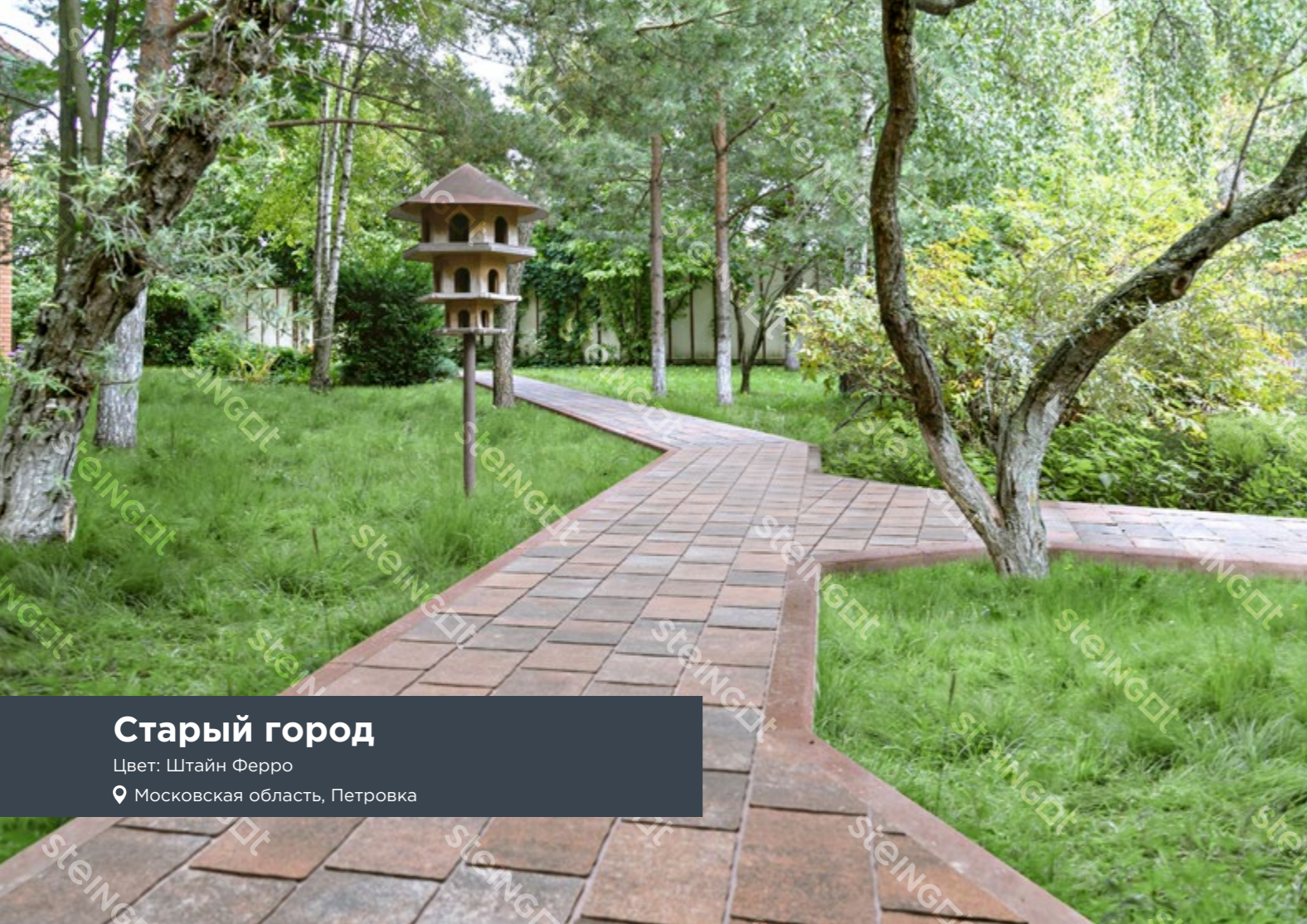

## Старый город

Цвет: Штайн Ферро

📍 Московская область, Петровка

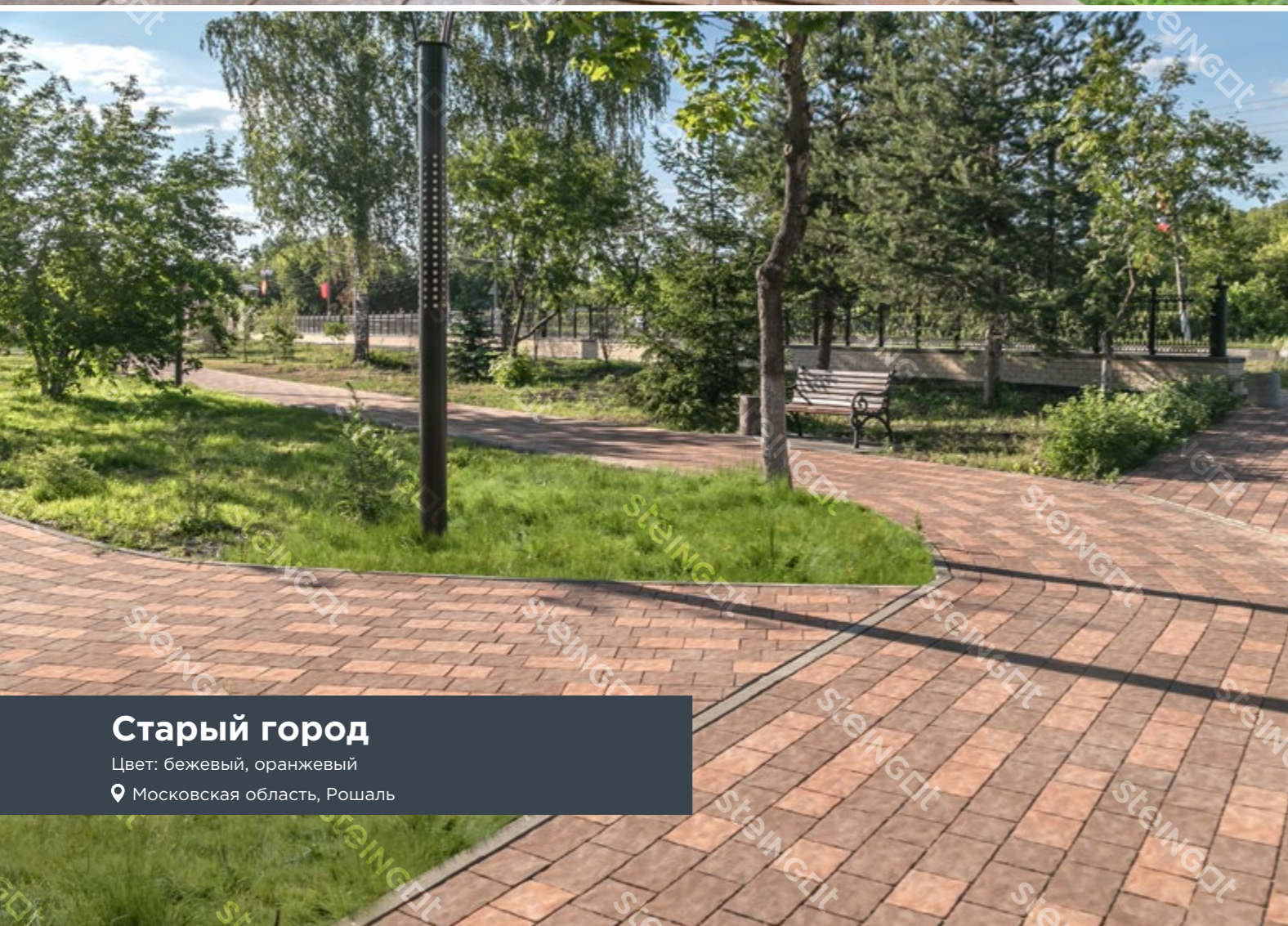

## Старый город

Цвет: бежевый, оранжевый

📍 Московская область, Рошаль



## Старый город

Цвет: бежевый, оранжевый

📍 Московская область, Рошаль

# Гранито



## 4 камня высотой 60 мм

Гранито – это набор камней среднего формата с благородной фактурой природного камня. Форма специально создана для проектов с повышенными требованиями к безопасности: особая фактура обеспечивает максимальное сцепление с обувью и колесами во время дождя и гололедицы.

Геометрия камней в сочетании с уникальной фактурой придают мощению оригинальный внешний вид.

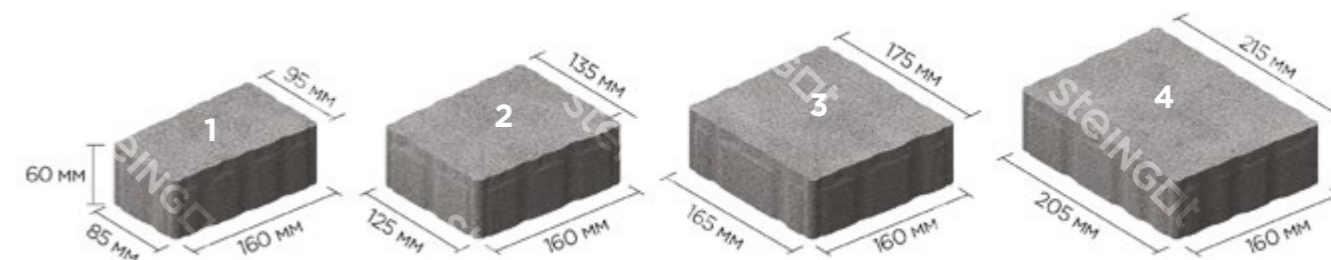

Высота, мм	60			
Номер камня	<b>1</b>	<b>2</b>	<b>3</b>	<b>4</b>
Масса одного изделия, кг	1,97	2,85	3,72	4,56
Кол-во в одном слое, шт	12	15	12	9
Масса одного поддона, т	1,85			
Кол-во м <sup>2</sup> в одном поддоне	13,368			
Размер фаски (шир./глуб.), мм	—			
Русты	есть			

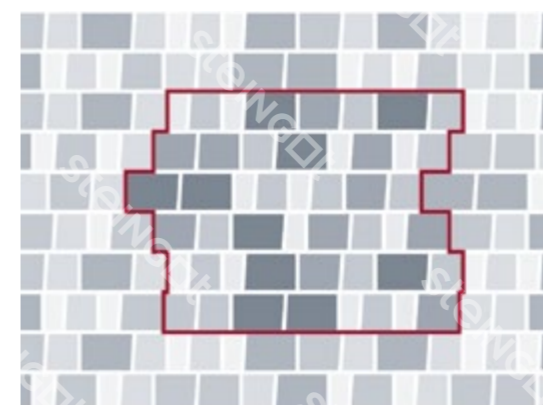

Уникальная форма  
**steingot**

Форма доступна для заказа в любом цвете, с обработкой представленной в разделе «Полезная информация» на стр. 4

## Гранито

Цвет: Штайн Бронз

📍 Московская область, КП «Адмирал»



## Гранито

Цвет: Штайн Бронз

📍 Московская область, Павловская слобода



## Гранито

Цвет: Штайн Бронз

📍 Москва, ЖК «Союзный»



## Гранито

Цвет: Штайн Браун

📍 Москва, ЖК «Союзный»

# Квадрат 200x200



## 1 камень высотой 60 мм

Квадратная плита среднего размера практична и универсальна.

По размерам и пропорциям это самодостаточная форма, но отлично сочетается и с другими форматами: квадратом 400x400 и прямоугольником 200x100 – даже из этих форм в разных цветах и фактурах можно получить большое количество разнообразных вариантов дизайна мощения.

Простая и понятная форма с широкими возможностями.

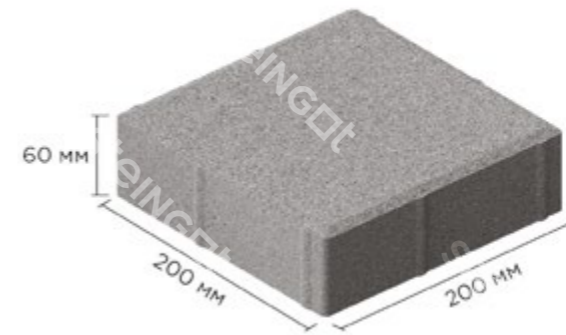

Высота, мм	60
Масса одного изделия, кг	5,3
Кол-во в одном слое, шт	30
Масса одного поддона, т	1,935
Кол-во м <sup>2</sup> в одном поддоне	14,4
Размер фаски (шир./глуб.), мм	6/4
Русты	есть

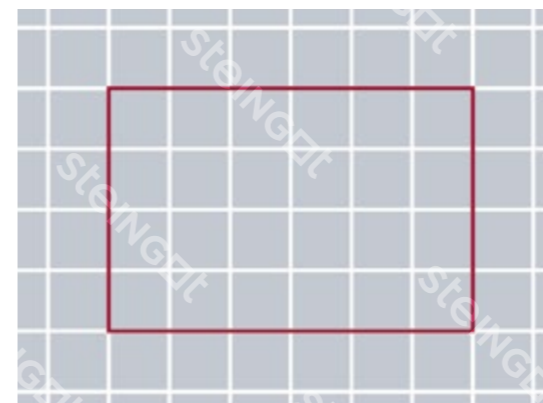

Форма доступна для заказа в любом цвете, с обработкой представленной в разделе «Полезная информация» на стр. 4

## Квадрат 200x200

Цвет: Bianco Nero, Fumo Bello, Grafito Scuro

Тверская область, Кашин



## Ромб

Цвет: черный, серый, белый

📍 Московская область, Дубна

# Ромб



## 1 камень высотой 60 мм

Одна из самых актуальных и распространенных форм для объектного мощения во всем мире.

Ромб – очень простой в укладке формат, при этом один из самых эффектных. Сочетание всего нескольких цветов или оттенков и несложных схем раскладки позволяют дизайнерам получить уникальные узоры мощения с эффектом меняющейся глубины и объема. Это одна из немногих форм, с помощью которой можно получить 3D узор.

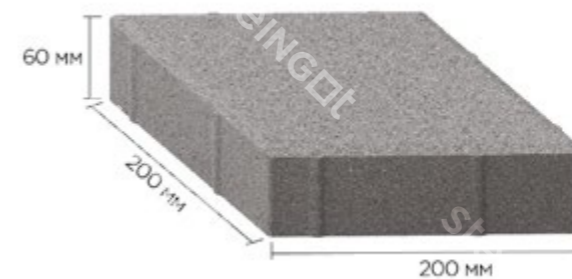

Высота, мм	60
Масса одного изделия, кг	4,6
Кол-во в одном слое, шт	25
Масса одного поддона, т	1,405
Кол-во м <sup>2</sup> в одном поддоне	10,2
Размер фаски (шир./глуб.), мм	6/4
Русты	есть

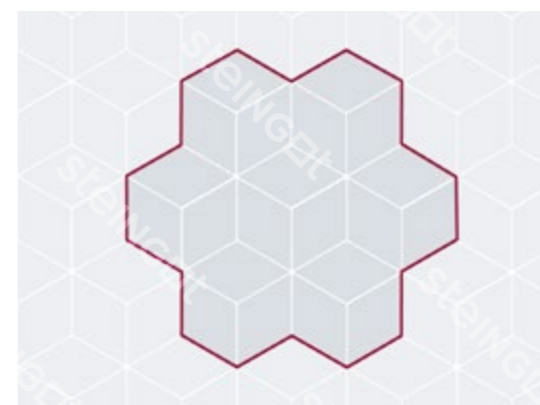

Форма доступна для заказа в любом цвете, с обработкой представленной в разделе «Полезная информация» на стр. 4

# Катушка без фаски



## 1 камень высотой 80 мм

Самая надежная форма для долговечного мощения. Получила популярность еще в 20-м веке, но до сих пор востребована на объектах, где в приоритете прочность, надежность и точность. Благодаря уникальной геометрии эта форма до сих пор считается самой прочной из всех известных – горизонтальные смещения здесь полностью исключены.

Создана для интенсивных нагрузок. Отсутствие фаски делает эту форму универсальной.

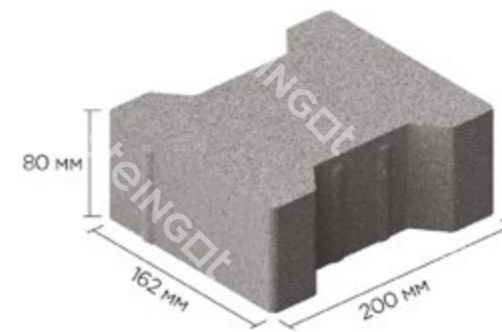

Высота, мм	80
Масса одного изделия, кг	5,06
Кол-во в одном слое, шт	36
Масса одного поддона, т	1,845
Кол-во м <sup>2</sup> в одном поддоне	10,08
Размер фаски (шир./глуб.), мм	—
Русты	есть

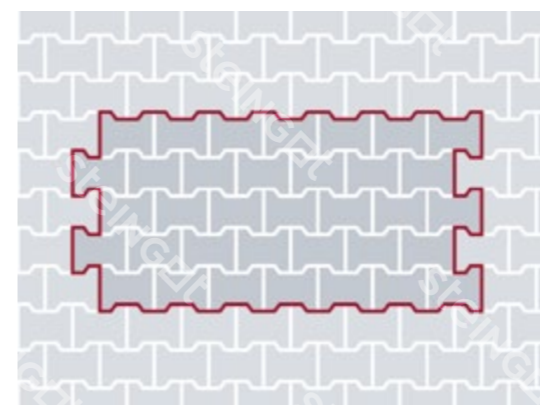

Форма доступна для заказа в любом цвете, с обработкой представленной в разделе «Полезная информация» на стр. 4

## Катушка без фаски

Цвет: черный, серый, белый

📍 Московская область, Воскресенск

# Мелкоформатные плиты

# 92/122

4

## Полезная информация

- 6 Характеристики плитки
- 8 Выбор тротуарной плитки
- 10 Коллекции
- 12 Формы
- 14 Цветовая палитра

22

## Крупноформатные плиты

- 24 Плита 600x300
- 30 Плато
- 34 Марко
- 38 Домино
- 42 Протектор
- 46 Квадрат 400x400
- 50 Квадрат 300x300
- 54 Прямоугольник 300x200
- 56 Прямоугольник 300x100
- 58 Грандо
- 60 Экопарковка

62

## Среднеформатные плиты

- 64 Бавария
- 70 Новый город
- 78 Старый город
- 82 Гранито
- 86 Квадрат 200x200
- 88 Ромб
- 90 Катушка без фаски

92

## Мелкоформатные плиты

- 94 Паркет
- 100 Прямоугольник 200x100
- 104 Прямоугольник 200x100 с минифаской
- 106 Классика
- 110 Классика круговая
- 114 Квадрат 100x100
- 118 Классика Арко
- 122 Зигзаг

124

## Бордюры

- 126 Садовые бордюры
- 128 Дорожный бордюр
- 128 Магистральный бордюр





# Паркет



## 1 камень высотой 60 мм

Форма из одного камня с соотношением сторон 1/3. Выверенные пропорции позволяют получить гармоничный вид мощения при всех возможных способах укладки. Паркет замечательно выглядит и в качестве основной формы мощения, и в качестве дополнительного элемента.

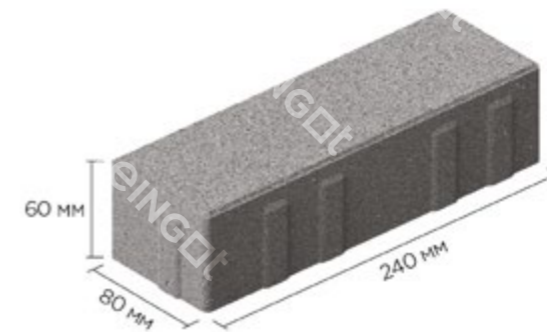

Высота, мм	60
Масса одного изделия, кг	2,53
Кол-во в одном слое, шт	55
Масса одного поддона, т	1,695
Кол-во м <sup>2</sup> в одном поддоне	12,672
Размер фаски (шир./глуб.), мм	1,5/1,5
Русты	есть

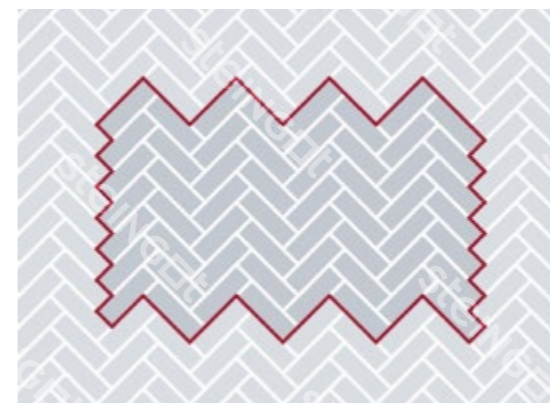

Форма доступна для заказа в любом цвете, с обработкой представленной в разделе «Полезная информация» на стр. 4

## Паркет

Цвет: Тигр

Московская область, Графские пруды



## Паркет

Цвет: Талана

📍 Пушкинский городской округ, Рахманово

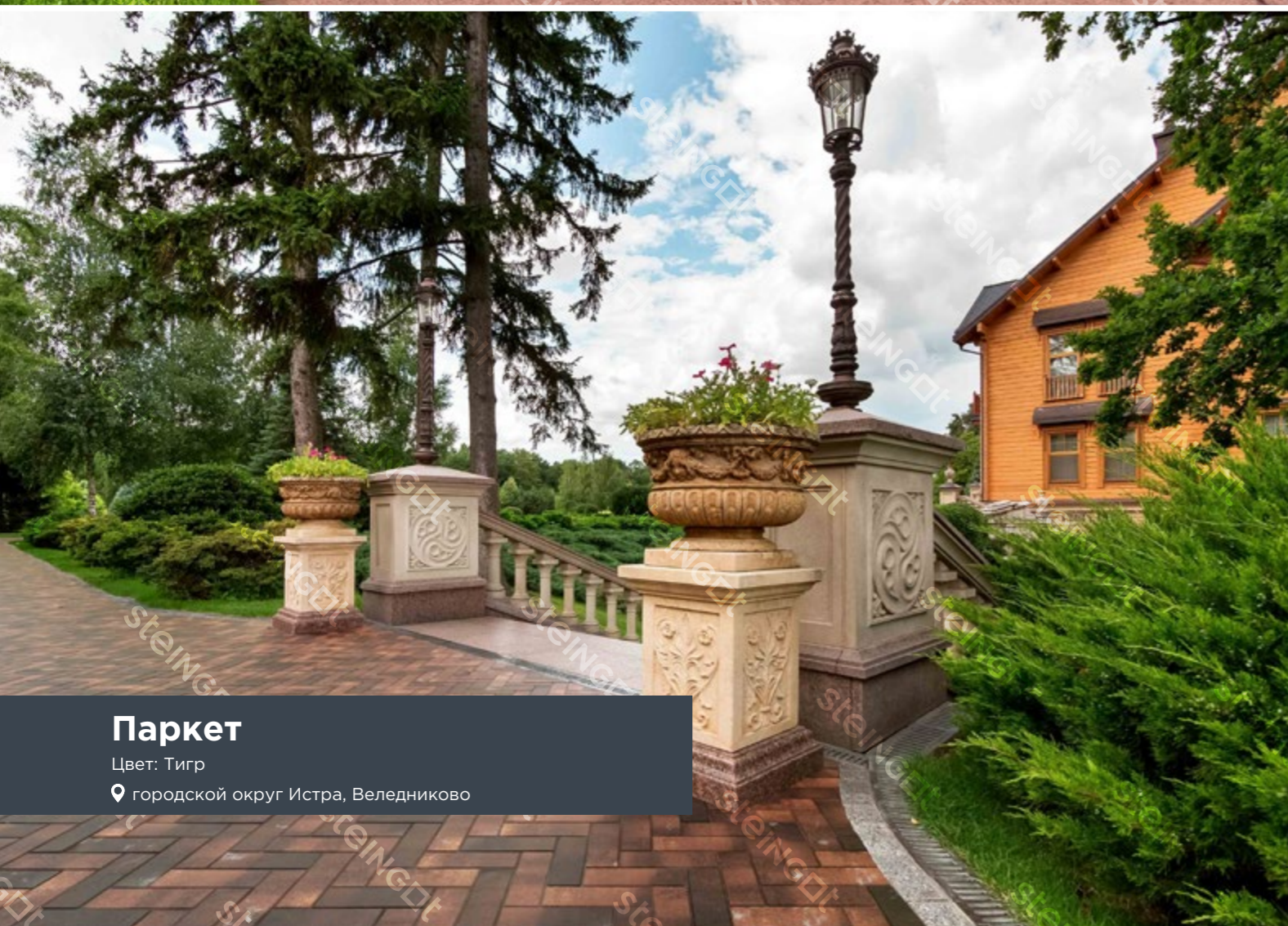

## Паркет

Цвет: Тигр

📍 городской округ Истра, Веледниково



## Паркет

Цвет: Тигр

📍 Московская область, Графские пруды



### Паркет

Цвет: Клинкер

📍 Ульяновк, ул. Ватутина

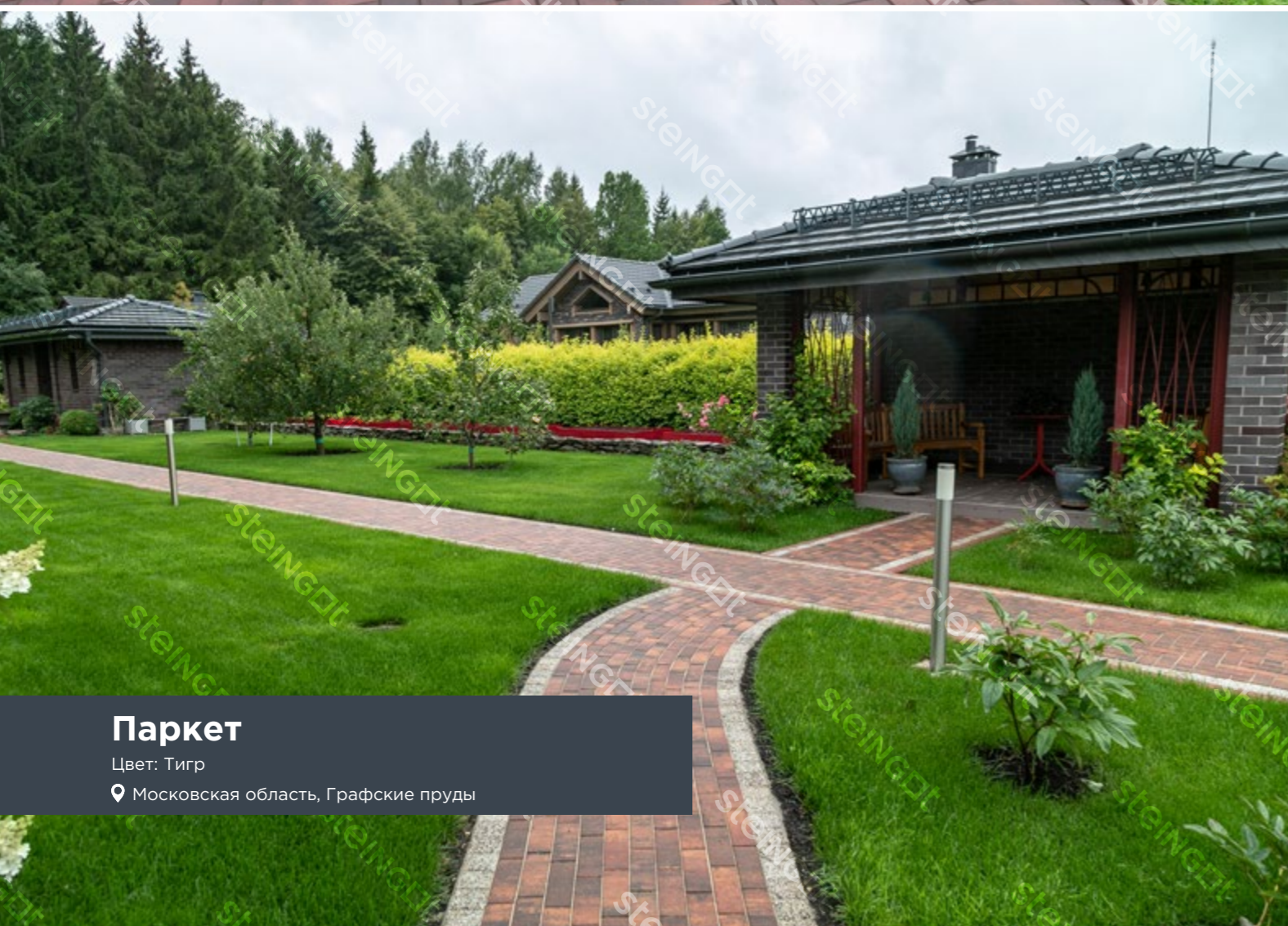

### Паркет

Цвет: Тигр

📍 Московская область, Графские пруды



### Паркет

Цвет: Тигр

📍 Московская область, Графские пруды

# Прямоугольник 200x100



## 1 камень высотой 100 мм

Самая востребованная форма для организации общественных пространств. Разнообразие вариантов укладки и цветовых решений, удобство в укладке и обслуживании обеспечивают прямоугольнику 200x100 заслуженную популярность среди профессионалов. Форма долговечна и универсальна.

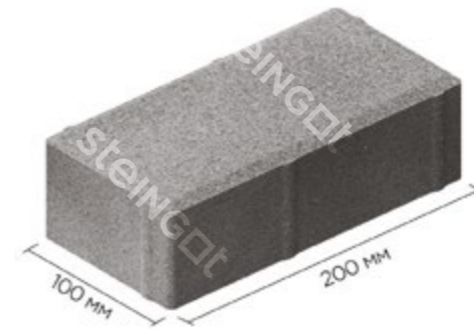

Высота, мм	100
Масса одного изделия, кг	4,4
Кол-во в одном слое, шт	54
Масса одного поддона, т	1,925
Кол-во м <sup>2</sup> в одном поддоне	8,64
Размер фаски (шир./глуб.), мм	3/2
Русты	есть

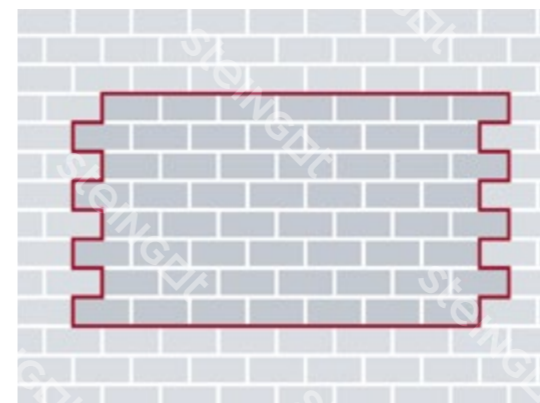

Форма доступна для заказа в любом цвете, с обработкой представленной в разделе «Полезная информация» на стр. 4

## Прямоугольник 200x100

Цвет: Штайн Бронз

Тверская область, Калязин



### Прямоугольник 200x100

Цвет: Штайн Бронз

📍 Москва, ЖК «Софийский»



### Прямоугольник 200x100

Цвет: темно-коричневый, коричневый, желтый

📍 Московская область, Лобня



### Прямоугольник 200x100

Цвет: темно-коричневый, коричневый, желтый

📍 Московская область, Лобня

# Прямоугольник 200x100 с минифаской



## 1 камень высотой 60 или 80 мм

Одна из самых известных и привычных форм в новом исполнении. Уменьшенная фаска поможет создать ровное, практически бесшовное покрытие, по которому передвижение на самокате, роликах, велосипеде будет максимально комфортным и бесшумным. А неограниченный выбор схем укладки и многообразие цветовых сочетаний позволят создать пространства, подходящие под любой стиль.

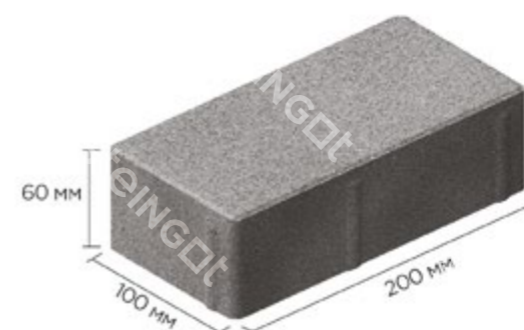

Высота, мм	60	80
Масса одного изделия, кг	2,68	3,56
Кол-во в одном слое, шт	54	54
Масса одного поддона, т	1,76	1,95
Кол-во м <sup>2</sup> в одном поддоне	12,96	10,8
Размер фаски (шир./глуб.), мм	1,5/1,5	1,5/1,5
Русты	есть	есть

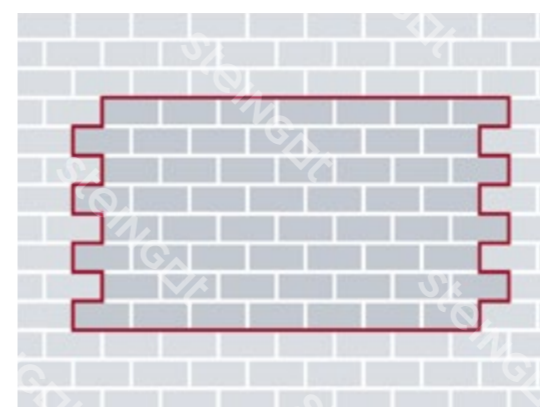

Форма доступна для заказа в любом цвете, с обработкой представленной в разделе «Полезная информация» на стр. 4

## Прямоугольник 200x100 с минифаской

Цвет: белый, серый

📍 Нижний Новгород, набережная



# Классика



## 3 камня высотой 60 мм

Набор из трех камней небольшого размера, похожих на традиционные булыжники средневековых мостовых.

Закругленные края и отсутствие рустов позволяют создавать разнообразные узоры мощения: прямые и радиусные, с плавными изгибами. Классическая форма идеально подходит для исторических объектов и регулярных парков.

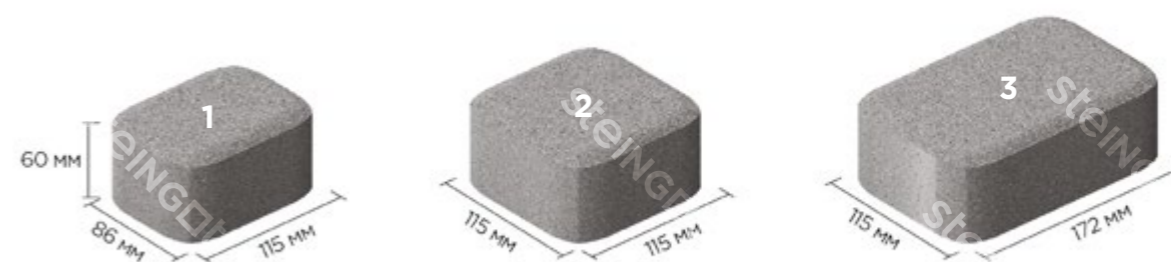

Высота, мм	60		
Номер камня	<b>1</b>	<b>2</b>	<b>3</b>
Масса одного изделия, кг	1,27	1,73	2,62
Кол-во в одном слое, шт	20	29	24
Масса одного поддона, т	1,685		
Кол-во м <sup>2</sup> в одном поддоне	12,672		
Размер фаски (глуб.), мм	5		
Русты	нет		

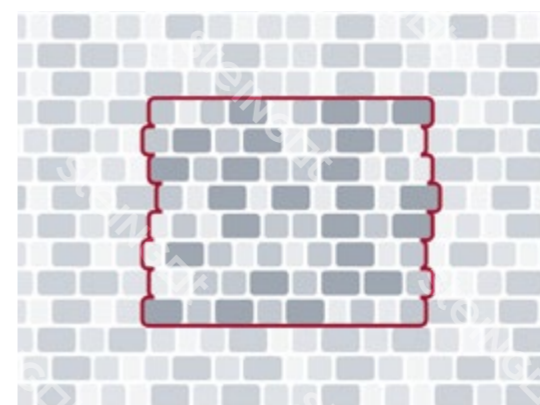

Форма доступна для заказа в любом цвете, с обработкой представленной в разделе «Полезная информация» на стр. 4

## Классика

Цвет: Вино

Рязанская область, Шилово



### Классика

Цвет: Fumo Bello

Истринский район, Троица



### Классика

Цвет: Fumo Bello, Bianco Nero

Одинцовский район, Перхушково



### Классика

Цвет: Bianco Nero

Московская область, Гаврилково



# Классика круговая



## 3 камня высотой 60 мм

Форма из трех камней небольшого размера, выполненная в классическом стиле с ярко выраженными скругленными фасками. Форма предназначена для выполнения простых круговых и сложных радиусных узоров. Классика круговая является продолжением обычной формы Классика и поэтому отлично с ней сочетается.

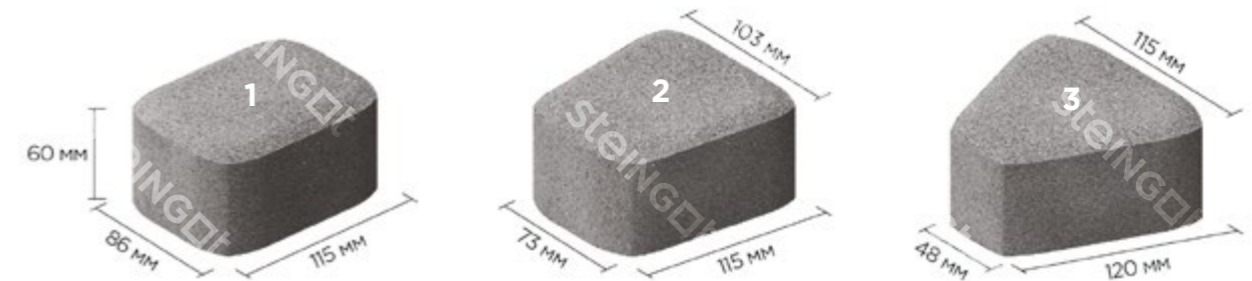

Высота, мм	60		
Номер камня	<b>1</b>	<b>2</b>	<b>3</b>
Масса одного изделия, кг	1,27	1,38	1,43
Кол-во в одном слое, шт	35	50	3
Масса одного поддона, т	1,455		
Кол-во м <sup>2</sup> в одном поддоне	10,824		
Размер фаски (глуб.), мм	5		
Русты	нет		

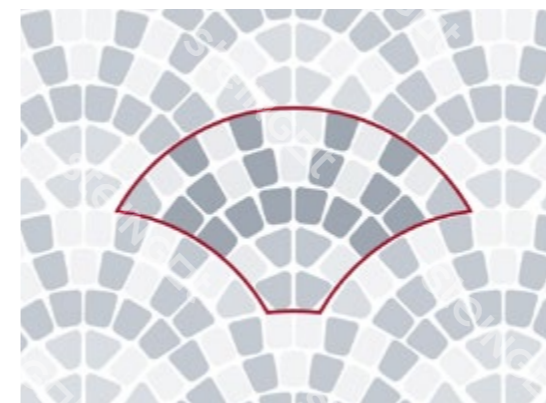

Форма доступна для заказа в любом цвете, с обработкой представленной в разделе «Полезная информация» на стр. 4

## Классика круговая

Цвет: Rosa Sardo

📍 Московская область, Гаврилково

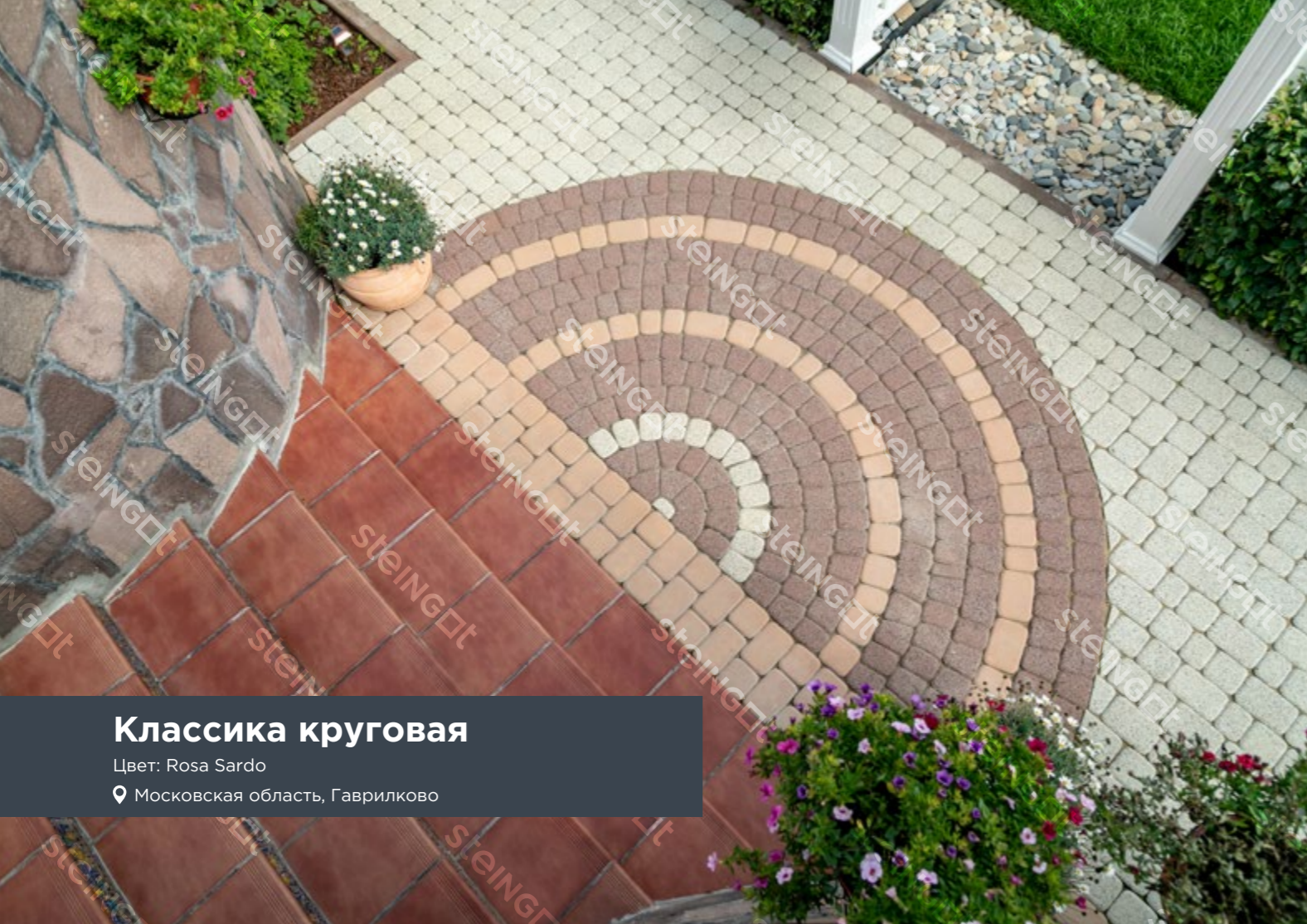

## Классика круговая

Цвет: Rosa Sardo

📍 Московская область, Гаврилково

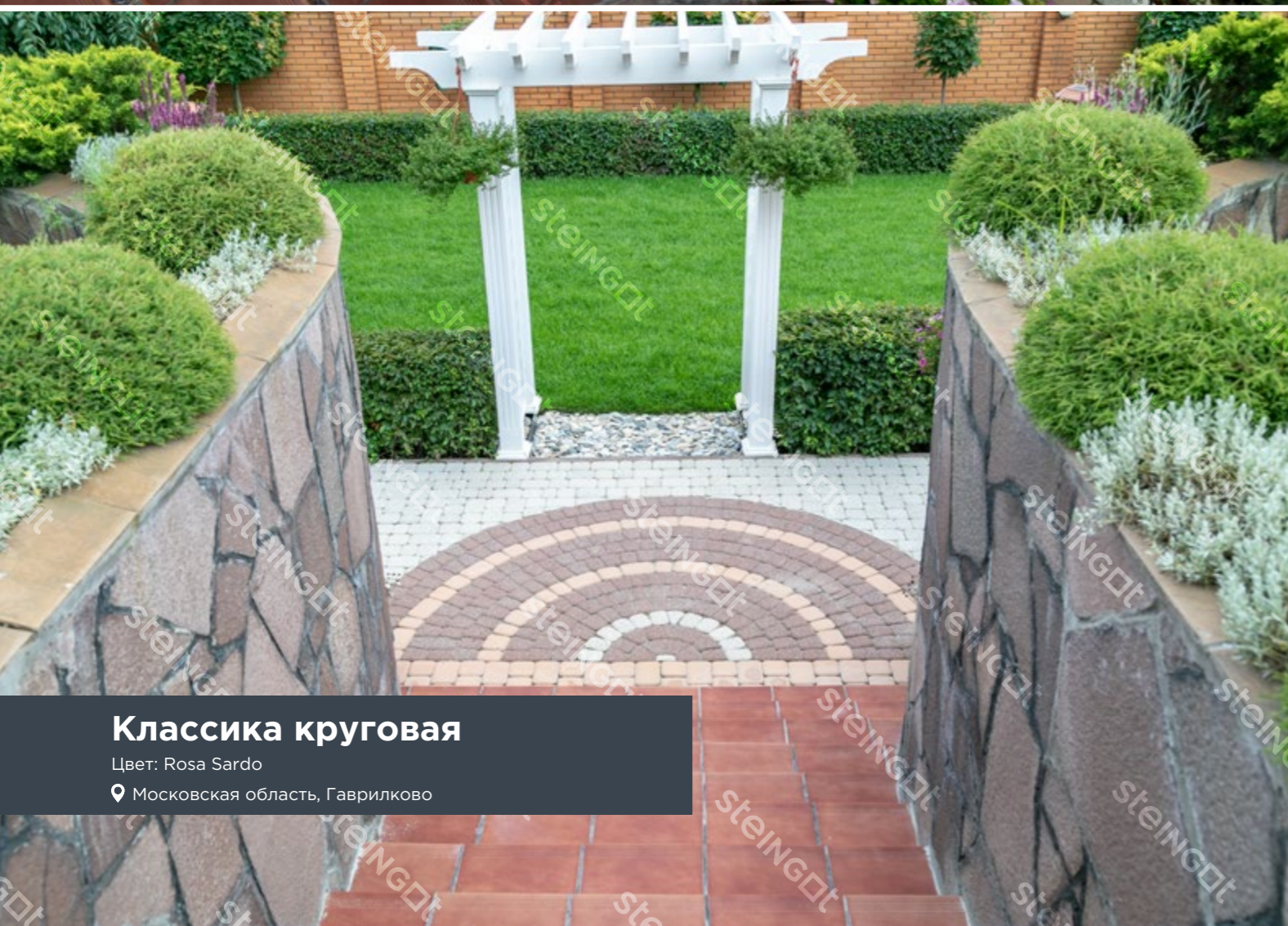

## Классика круговая

Цвет: Rosa Sardo

📍 Московская область, Гаврилково



## Классика круговая

Цвет: Rosa Sardo, темно-коричневый, бежевый, желтый

📍 Московская область, Лобня



# Квадрат 100x100



## 1 камень высотой 60 или 80 мм

Квадрат 100x100 наиболее востребован на улицах города. Эта плитка выдерживает регулярные интенсивные нагрузки легкового и грузового транспорта и тяжелой уборочной техники. Применяется для организации паркингов у торговых центров и гипермаркетов, пешеходных зон, бульваров и площадей. Долговечна и надежна. Часто используется как дополнительный элемент рисунка в сочетании с другими формами.

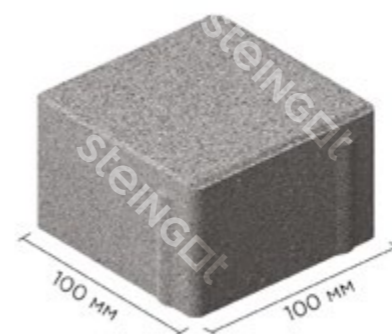

Высота, мм	60	80
Масса одного изделия, кг	1,32	1,77
Кол-во в одном слое, шт	99	99
Масса одного поддона, т	1,595	1,78
Кол-во м <sup>2</sup> в одном поддоне	11,88	9,9
Размер фаски (шир./глуб.), мм	6/4	3/2
Русты	есть	есть

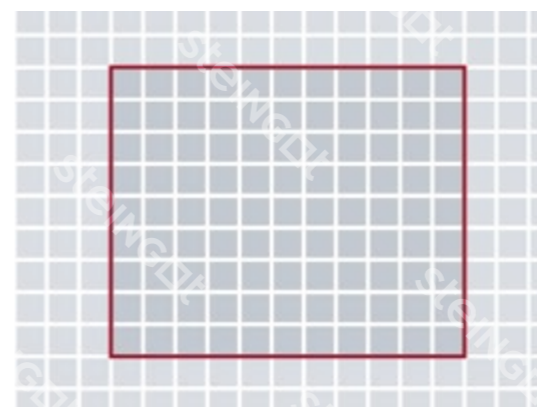

Форма доступна для заказа в любом цвете, с обработкой представленной в разделе «Полезная информация» на стр. 4

## Квадрат 100x100

Цвет: темно-красный, бежевый, зеленый, синий, оливковый

📍 Московская область, Химки, ЖК «Альфа Центавра»



### Квадрат 100x100

Цвет: белый, бежевый, коричневый

📍 Москва, ЖК «Водный»



### Квадрат 100x100

Цвет: коричневый

📍 Московская область, Рошаль



### Квадрат 100x100

Цвет: белый, серый

📍 Московская область, Видное

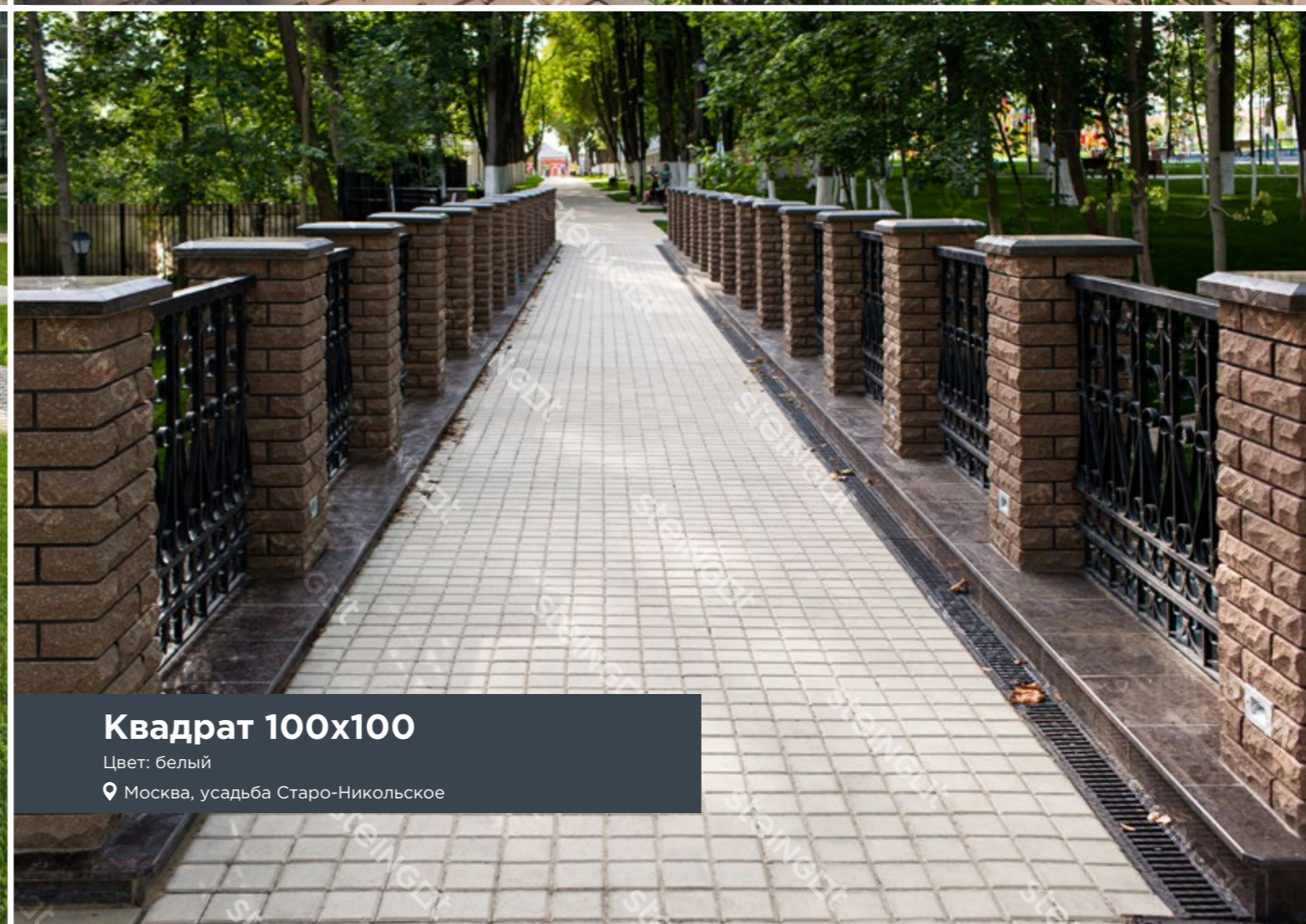

### Квадрат 100x100

Цвет: белый

📍 Москва, усадьба Старо-Никольское

# Классика Арко



## 3 камня высотой 60 мм

Набор камней трех размеров малого формата для изысканных архитектурных решений.

Форма камней позволяет реализовать самые смелые дизайнерские решения в ландшафтной архитектуре. Камни удобно укладываются как в ряд, так и в окружность, что позволяет удачно применять их для мощения пространств вокруг фонтанов, делать дорожки с плавными поворотами.

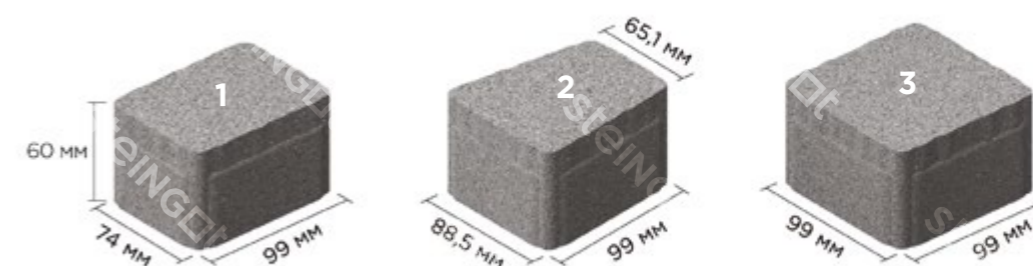

Высота, мм	60		
Номер камня	<b>1</b>	<b>2</b>	<b>3</b>
Масса одного изделия, кг	1,05	1,1	1,4
Кол-во в одном слое, шт	45	63	18
Масса одного поддона, т	1,725		
Кол-во м <sup>2</sup> в одном поддоне	12,096		
Размер фаски (шир./глуб.), мм	—		
Русты	нет		

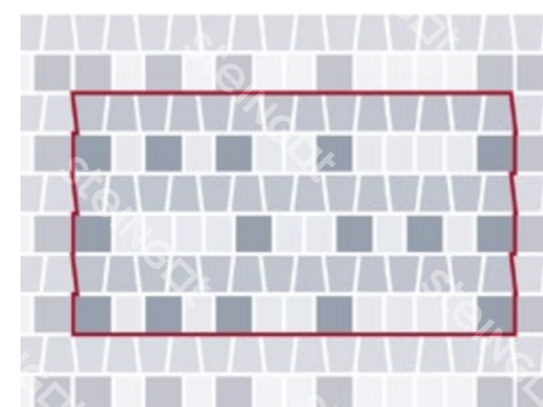

Уникальная форма  
**steingot**

Форма доступна для заказа в любом цвете, с обработкой представленной в разделе «Полезная информация» на стр. 4

## Классика Арко

Цвет: Fumo Bello

📍 Московская область, Николина Гора



### Классика Арко

Цвет: Сaramello, Bruno

📍 Московская область, Троица



### Классика Арко

Цвет: Штайн Сильвер

📍 Московская область, Можайск



### Классика Арко

Цвет: Bruno, Сaramello

📍 Московская область, Клин

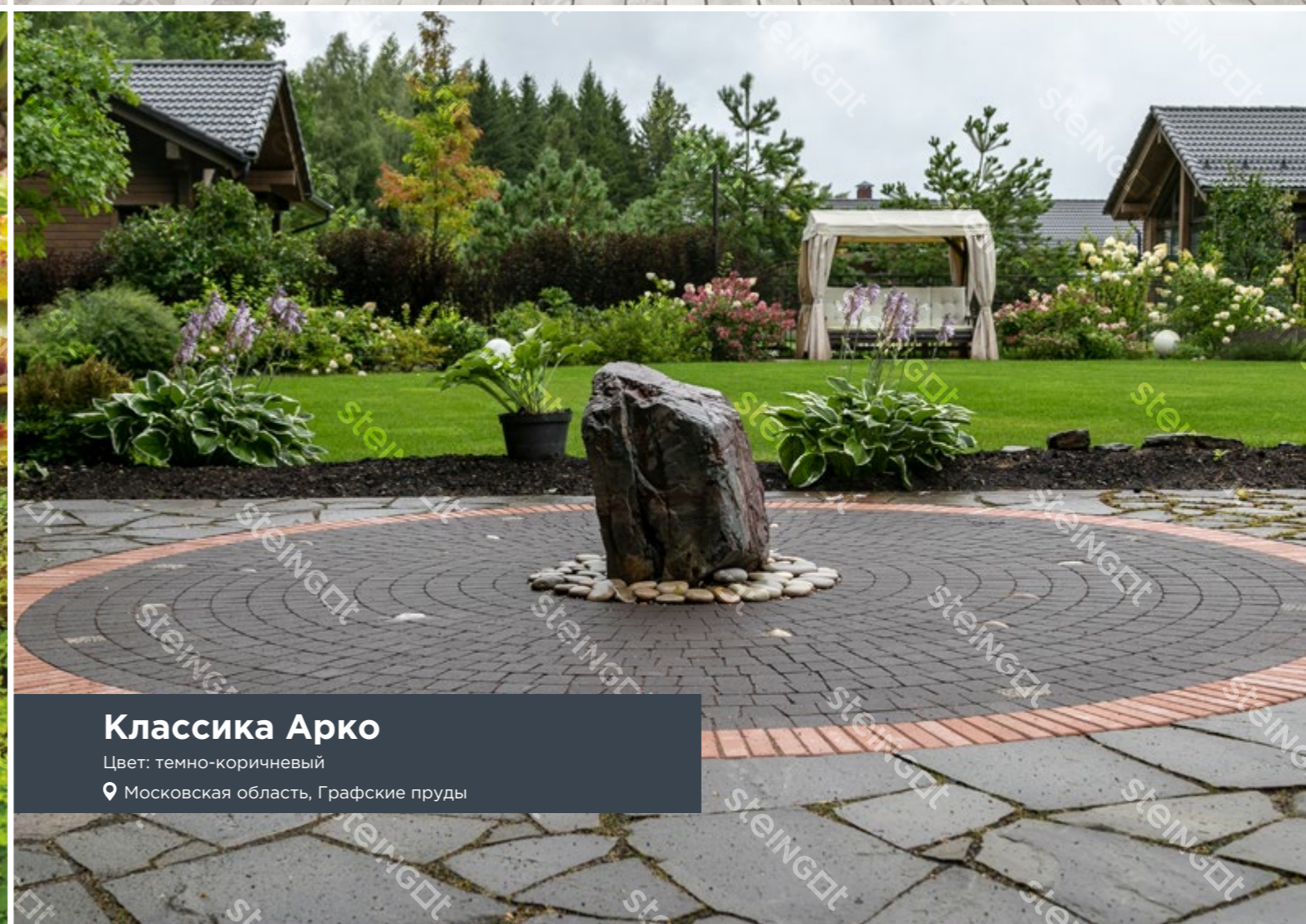

### Классика Арко

Цвет: темно-коричневый

📍 Московская область, Графские пруды



# Зигзаг



## 1 камень высотой 60 или 80 мм

Распространенная форма, также известная под названием «Волна». Благодаря уникальной конструкции мощение из этой плитки выдерживает регулярные интенсивные нагрузки легкового транспорта и уборочной техники. Применяется для организации паркингов и пешеходных зон с большой проходимостью.

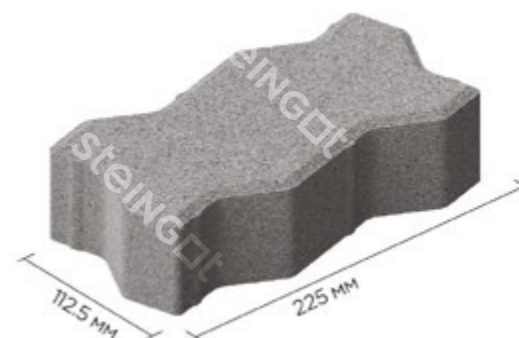

Высота, мм	60	80
Масса одного изделия, кг	3,4	4,6
Кол-во в одном слое, шт	40	40
Масса одного поддона, т	1,657	1,865
Кол-во м <sup>2</sup> в одном поддоне	12,12	10,1
Размер фаски (шир./глуб.), мм	6/4	6/4
Русты	есть	есть

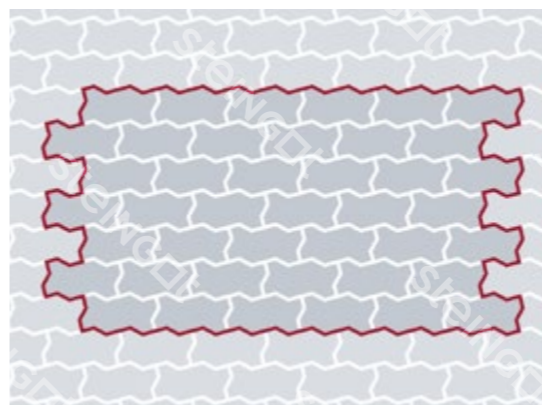

Форма доступна для заказа в любом цвете, с обработкой представленной в разделе «Полезная информация» на стр. 4

### Зигзаг

Цвет: серый, белый

📍 Московская область, Жуковский

# Бордюры

# 124/128

## 4

### Полезная информация

- 6 Характеристики плитки
- 8 Выбор тротуарной плитки
- 10 Коллекции
- 12 Формы
- 14 Цветовая палитра

## 22

### Крупноформатные плиты

- 24 Плита 600x300
- 30 Плато
- 34 Марко
- 38 Домино
- 42 Протектор
- 46 Квадрат 400x400
- 50 Квадрат 300x300
- 54 Прямоугольник 300x200
- 56 Прямоугольник 300x100
- 58 Грандо
- 60 Экопарковка

## 62

### Среднеформатные плиты

- 64 Бавария
- 70 Новый город
- 78 Старый город
- 82 Гранито
- 86 Квадрат 200x200
- 88 Ромб
- 90 Катушка без фаски

## 92

### Мелкоформатные плиты

- 94 Паркет
- 100 Прямоугольник 200x100
- 104 Прямоугольник 200x100 с минифаской
- 106 Классика
- 110 Классика круговая
- 114 Квадрат 100x100
- 118 Классика Арко
- 122 Зигзаг

## 124

### Бордюры

- 126 Садовые бордюры
- 128 Дорожный бордюр
- 128 Магистральный бордюр





# Садовые бордюры

Садовые бордюры – не только декоративный элемент, но и основа проекта: именно с их монтажа начинаются работы по мощению.

Основная функция – предотвращение горизонтальной деформации поверхности мощения.

Бордюры в палитре ColorMix или с декоративной обработкой придают проекту целостный и законченный вид.

## Садовый 500x200x80 мм

Масса одного изделия, кг	18,5
Кол-во на одном поддоне шт	88
Масса одного поддона, т	1,650

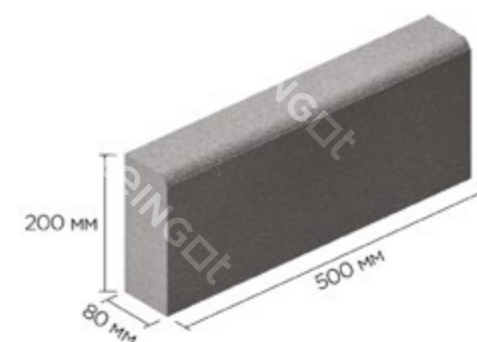

## Садовый 1000x200x80 мм

Обозначение согласно ГОСТ	БР.100.20.8
Масса одного изделия, кг	37
Кол-во на одном поддоне шт	44
Масса одного поддона, т	1,650

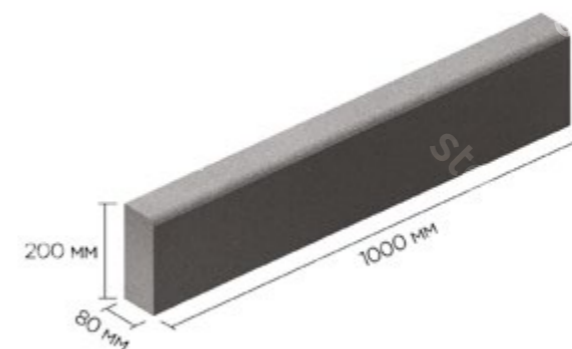

# Дорожные бордюры

Бордюры Steingot благодаря своей надежности идеально подходят для обустройства дорог всех классов.

Применяемая при производстве бордюров технология двухслойного формования позволяет получить одновременно очень гладкий и визуально привлекательный лицевой слой и прочный, выдерживающий высокие нагрузки основной слой бетона с использованием щебня.

Тротуарные бордюры Steingot производятся не только в привычном сером цвете, но и в широкой гамме цветов, прекрасно сочетающейся с цветами тротуарной плитки Steingot.

## Дорожный 1000x300x150 мм

Обозначение согласно ГОСТ	БР 100.30.15
Масса одного изделия, кг	100
Кол-во на одном поддоне шт	18
Масса одного поддона, т	1,825

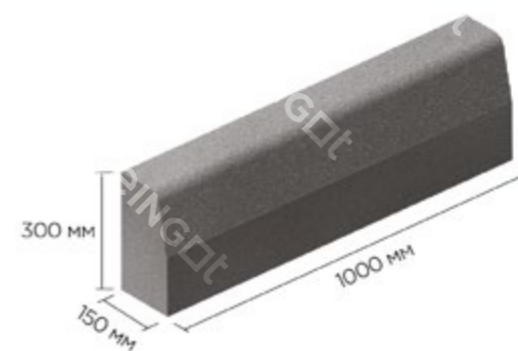

## Магистральный 1000x300x180 мм

Обозначение согласно ГОСТ	БР 100.30.18
Масса одного изделия, кг	120
Кол-во на одном поддоне шт	15
Масса одного поддона, т	1,825

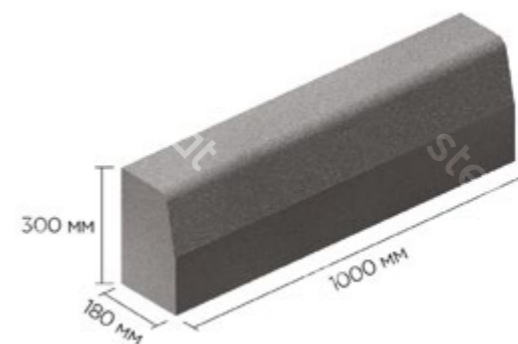

## Продукция Steingot украшает эти объекты



Софийская и Новодевичья  
набережные

МОСКВА СИТИ

Москва-Сити



РЖД



ЖК «ЗИЛАРТ»



А 101 Девелопмент



МФТИ



MR Group



ЖК «Эко Видное 2.0»



ЖК «Ленинградский»



ЖК «Лайнер»



ЖК «Экодолье»



ВДНХ



ЖК «Союзный»



ЖК «Водный»



ЖК «Альфа Центавра»



KASKAD недвижимость



Школа имени Сервантеса



АЗС «Газпром нефть»



Парк «Патриот»



ЖК «Сказка»



АльфаСтрой



Курорт Завидово



Лицей имени Капицы



ALPINE

Рекомендации от наших партнеров вы можете увидеть на сайте [steingot.ru](http://steingot.ru) в разделе «Завод»

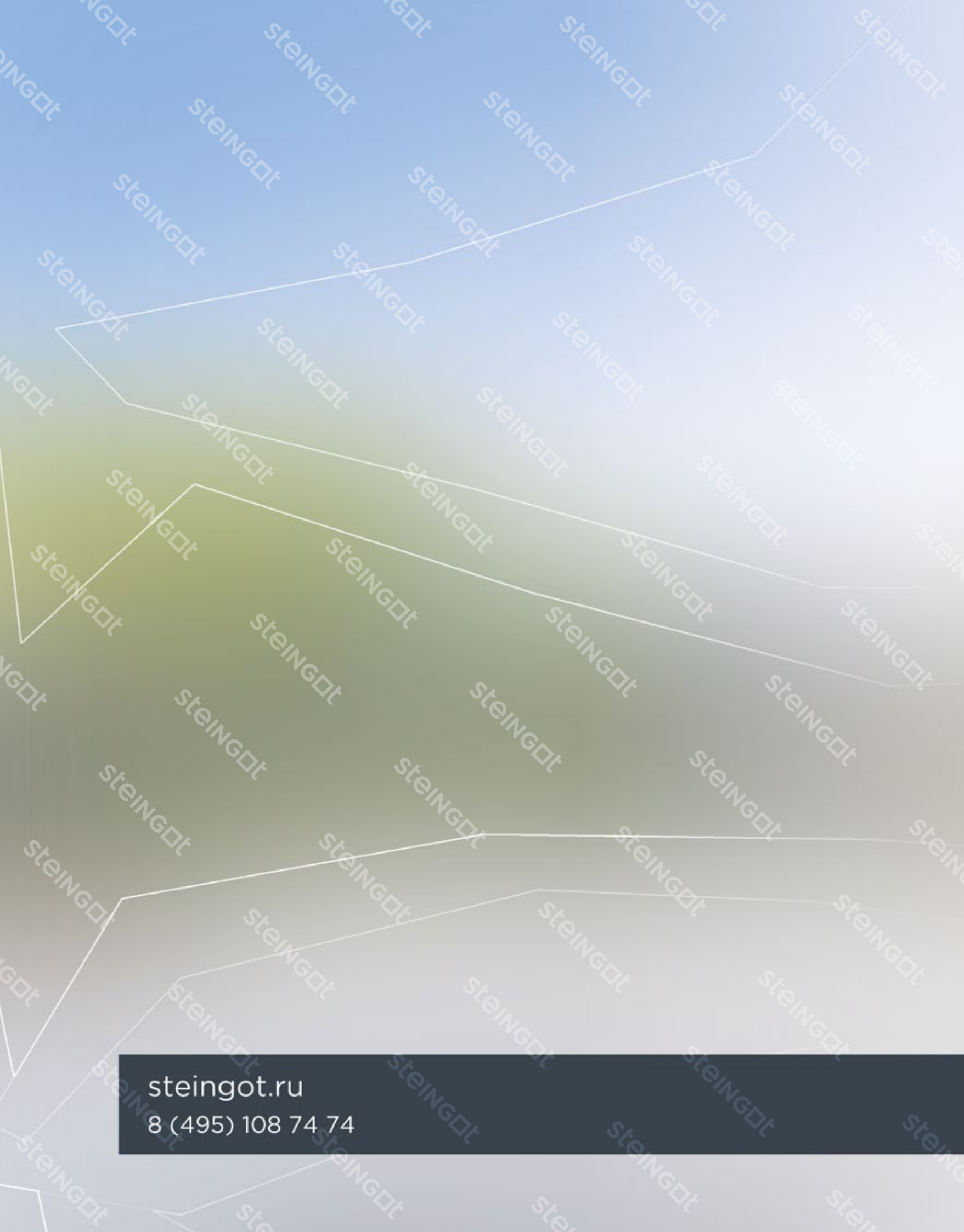

steingot.ru  
8 (495) 108 74 74